



ЄВРОМАПА – 3

РЕЙТИНГ ЄВРОПЕЙСЬКОЇ ІНТЕГРАЦІЇ ОБЛАСТЕЙ УКРАЇНИ





ЄВРОМАПА — 3

РЕЙТИНГ ЄВРОПЕЙСЬКОЇ
ІНТЕГРАЦІЇ ОБЛАСТЕЙ
УКРАЇНИ



Публікація видана в межах Ініціативи з розвитку аналітичних центрів в Україні, яку виконує Міжнародний фонд «Відродження» у партнерстві з Ініціативою відкритого суспільства для Європи (OSIFE) за фінансової підтримки Посольства Швеції в Україні.

Думки та позиції, викладені у цій публікації, є позицією авторів та необов'язково відображають позицію Посольства Швеції в Україні, Міжнародного фонду «Відродження» та Ініціативи відкритого суспільства для Європи (OSIFE).

Координаторка дослідження: *Тетяна Левонюк*

Автори, які працювали над текстом дослідження: *Сергій Солодкий,
Тетяна Левонюк,
Маріанна Фахурдінова*

Дизайн та макетування: *Ольга Пугіна*



ПРО ЦЕНТР «НОВА ЄВРОПА»







Центр «Нова Європа» (ЦНЕ) заснований у 2017 році як незалежний аналітичний центр. Попри новий бренд, він базується на досвіді команди, яка разом працює з 2009 року (раніше в рамках Інституту світової політики). Аналітики Центру «Нова Європа» стали впізнаваними, адже запропонували якісний аналітичний продукт із питань зовнішньої політики України та регіональної безпеки, поєднавши його з активними та ефективними зусиллями з адвокатування.

Бачення Центру «Нова Європа» максимально наближене до бачення майбутнього Української держави більшістю громадян: Україна повинна бути інтегрованою в Євросоюз і НАТО. Під інтеграцією ми вбачаємо не стільки формалізоване членство, скільки запозичення найкращих стандартів і практик для фактичної належності України до євроатлантичного ціннісного простору.

Докладніше про Центр «Нова Європа»:

www.neweurope.org.ua

ЗМІСТ

ВСТУПНЕ СЛОВО	6
МЕТОДОЛОГІЯ	8
СПИСОК ІНДИКАТОРІВ	10
ЄВРОМАПА — 3	12
КЛЮЧОВІ ВИСНОВКИ	13
ЕКОНОМІЧНА ІНТЕГРАЦІЯ	14
 6.1 Експорт товарів до ЄС (приріст експорту товарів до ЄС за 2019-2020 роки та обсяги експорту товарів за 2020 рік)	19
6.2 Експорт послуг до ЄС (приріст експорту послуг до ЄС за 2019-2020 роки та обсяги експорту послуг за 2020 рік).....	21
6.3 Частка обсягу прямих інвестицій (ПІ) із ЄС від їхнього загального обсягу (інструменти участі в капіталі; станом на 31 грудня 2020 року, %)	23
6.4 Структура експорту товарів до ЄС (приріст частки XVI, XVII і XVIII груп товарів за 2019-2020 роки та частка цих груп товарів від загального експорту до ЄС за 2020 рік)	25
6.5 Кількість чинних проєктів, профінансованих Європейським інвестиційним банком та ЄБРР (2020 рік)	27
ІНФРАСТРУКТУРА	28
 7.1 Кілометраж доріг загального користування державного та місцевого значення, відремонтованих за 2019–2020 роки	32
7.2 Модернізація інфраструктури через Державний фонд регіонального розвитку (кількість проєктів та обсяги передбаченого фінансування, 2020 рік)	33
7.3 Кількість країн ЄС, до яких є прямі авіарейси (станом на 31 грудня 2020 року)	34
7.4 Кількість країн ЄС, з якими є прямі залізничні сполучення з міст області (станом на 31 грудня 2020 року) ...	35
7.5 Кількість країн ЄС, з якими є автобусні сполучення з обласних центрів (станом на 31 грудня 2020 року)	35
ЛОКАЛЬНА ДЕМОКРАТІЯ ТА ПІДЗВІТНІСТЬ	36
 8.1 Рівень прозорості в інвестиційній сфері обласних центрів (за даними Transparency International Ukraine 2020 року)	39
8.2 Рівень схвалення діяльності міської ради (за даними опитування Групи «Рейтинг», проведеного 25 січня – 17 лютого 2020 року)	39
8.3 ЦНАПи (кількість центрів надання адміністративних послуг та кількість громадян на один ЦНАП станом на 31 грудня 2020 року)	40
8.4 Кількість чинних договорів про міжмуниципальне співробітництво (станом на 31 грудня 2020 року).....	41
ОСВІТНЯ, НАУКОВА ТА КУЛЬТУРНА ІНТЕГРАЦІЯ	42
 9.1 Частка закладів вищої освіти (університетів, інститутів), які брали участь в реалізації проєктів Програми Erasmus+ (2019/2020 роки), від загальної кількості таких закладів	48
9.2 Кількість закладів вищої освіти, які взяли участь у впровадженні проєктів Jean Monnet (2020 рік)	49
9.3 Кількість закладів вищої освіти, які взяли участь у програмі Horizon 2020 (2020 рік)	49
9.4 Кількість студентів, які взяли участь у довготермінових (від одного семестру і більше) програмах навчання в країнах ЄС (2020 рік).....	50
9.5 Кількість програм професійних обмінів та кількість учасників (викладачів та студентів) (2020 рік).....	51
9.6 Частка учасників, які набрали від 160 до 200 балів за ЗНО з англійської мови (% , 2020 рік)	52
9.7 Кількість діючих спільних культурних проєктів/ініціатив між культурними інституціями, неурядовими організаціями України та країн-членів ЄС, Представництвом ЄС в Україні (2020 рік)	53

ОХОРОНА ЗДОРОВ'Я

54



10.1. Середня очікувана тривалість життя при народженні (обидві статі, 2019 рік)	58
10.2. Середня очікувана тривалість життя у віці 65 років (обидві статі, 2019 рік)	58
10.3. Виконання обсягів планових щеплень у 2020 році (АКДП-3 до року, Гепатит В3 до року, АДП-м, КПК-1)	59
10.4. Частка підписаних декларацій про надання первинної медичної допомоги від загальної кількості населення (% , станом на 1 січня 2021 року)	61
10.5. Кількість мешканців та медичних установ, які приєдналися до української системи eHealth (станом на 31 грудня 2020 року)	62
10.6. Кількість реконструйованих/відремонтованих/створених зон відпочинку та кілометраж облаштованих велослужбок у містах обласного значення (2020 рік)	64

ЕКОЛОГІЧНА ТА ЕНЕРГЕТИЧНА ПОЛІТИКА

66



11.1. Кількість екологічних та енергоефективних проєктів/ініціатив за підтримки ЄС (2019-2020 роки)	71
11.2. Кількість позитивних висновків оцінки впливу на довкілля (ОВД) (2019-2020 роки)	72
11.3. Частка електроенергії з відновлюваних джерел від загального обсягу виробленої електроенергії (% , 2019-2020 роки)	74
11.4. Кількість «тепліх кредитів», які отримали фізичні особи та ОСББ/ЖБК (2019-2020 роки)	76
11.5. Обсяги викидів діоксиду вуглецю (тис. т, 2019-2020 роки)	78
11.6. Частка переробки твердих побутових відходів (% , 2019-2020 роки)	79
11.7. Кількість зареєстрованих електромобілів (2019-2020 роки)	80

ГЕНДЕРНА РІВНІСТЬ

82



12.1. Частка середньомісячної оплати праці жінок від заробітної плати чоловіків (% , 2020 рік)	85
12.2. Частка чоловіків від загальної кількості працівників обласних державних адміністрацій та Київської міської державної адміністрації (% , станом на 31 грудня 2020 року)	86
12.3. Частка жінок серед голів ОТГ (% , станом на 31 грудня 2020 року)	87
12.4. Частка жінок серед мерів міст (% , станом на 31 грудня 2020 року)	88
12.5. Частка жінок серед голів селищ міського типу (% , станом на 31 грудня 2020 року)	88
12.6. Частка юридичних осіб, у яких керівниками є жінки (% , станом на 1 січня 2021 року)	89
12.8. Частка жінок серед депутатів міських рад обласних центрів (% , станом на 31 грудня 2020 року)	90
12.7. Частка жінок серед депутатів обласних рад (% , станом на 31 грудня 2020 року)	90
12.9. Наявність ґендерних паспортів серед органів місцевого самоврядування області (станом на 31 грудня 2020 року)	91
12.10. Кошти, виділені із обласного бюджету на діяльність із забезпечення ґендерної рівності (тис. грн, 2019-2020 роки)	91

КОМУНІКАЦІЯ ЄВРОІНТЕГРАЦІЇ

92



13.1. Кількість заходів щодо євроінтеграції, проведених за підтримки місцевих органів влади або профінансованих/співфінансованих за місцеві кошти (2019-2020 роки)	96
13.2. Кількість діючих євроклубів (станом на 31 грудня 2020 року)	96
13.3. Підтримка вступу до ЄС в обласних центрах (% , за даними опитування Групи «Рейтинг», проведеного 25 січня – 17 лютого 2020 року)	97

ШИРШЕ ПАРТНЕРСТВО

98



14.1. Кількість заходів та ініціатив з містами-побратимами з країн-членів ЄС (на рівні обласного центру; 2019-2020 роки)	101
14.2. Кількість чинних угод з органами місцевого самоврядування країн-членів Європейського Союзу (2020 рік)	102

ВСТУПНЕ СЛОВО



Альона Гетьманчук,
директорка Центру «Нова Європа»

В и тримаєте в руках уже третє видання «Євромапи» – унікального аналітичного дослідження у вигляді рейтингу європейської інтеграції областей України. Зізнаємося, ми не очікували, що оцінка євроінтеграції на регіональному рівні виявиться настільки затребуваною – а відтак в уряді звертатимуться до нас із року в рік із побажанням провести оцінку єврозусиль в областях знову. І в цьому немає нічого дивного, допоки є розуміння: до ЄС рухається не Київ, до ЄС рухається вся Україна. Розуміння, яке стало незмінним гаслом «Євромапи».

Наше дослідження спрямоване на те, щоб за допомогою низки критеріїв та показників виміряти, як глибоко європейська інтеграція проникла у різні регіони країни впродовж певного часового проміжку, а також, як на місцях змогли використати можливості, які відкриває цей процес для розвитку областей та людського потенціалу. Важливою метою аналізу є також намір привернути увагу регіональних стейкхолдерів: європейська інтеграція – це не лише про діяльність центральних органів влади. Європейська інтеграція стосується усієї країни і, відповідно, усіх рівнів влади.

Першу «Євромапу» ми презентували восени 2019 року – у ній ми аналізували відразу п'ять років європейської інтеграції регіонів – з 2014 по 2018 рік включно. Друга «Євромапа», представлена в 2020 році, уже вийшла з поліпшеною методологією – нові підходи оцінювання дозволяли здійснювати аналіз єврозмін на місцевому рівні щороку. Третя «Євромапа» має деякі методологічні уточнення, але кістяк індикаторів збережено, що вже дозволяє здійснювати певні порівняння, робити обґрунтованіші висновки (детальніше про це в розділі «Методологія»).

«Євромапа» стала частиною життя Центру «Нова Європа». Щовесни наші аналітики починають збір оновлених даних. Не завжди цей процес простий: деколи органи місцевої влади надають відповіді зі значним запізненням. Так, цього року частина ОДА надала окремі цифри майже через три місяці після початкового запиту нашого аналітичного центру. Значний час іде на перевірку отриманих даних – часто дані місцевої влади і центрального відомства щодо одного і того ж індикатора мають відмінності. Саме тому біля кожного графіка в «Євромапі» ви побачите об'ємні методологічні пояснення, де ми аргументуємо можливі відхилення в цифрах. Осінь і зима – це час презентації «Євромапи» в

Києві, багатьох обласних центрах України. Що ми помітили за останні три роки співжиття з «Євромапою», якими є наші головні спостереження?

Перше – **«Євромапа» стала впізнаванішою**, а відтак дані знаходити значно легше. Відповіді під час першої «Євромапи» доводилося отримувати ледве чи не з боєм – обласні адміністрації часто не розуміли, навіщо збирати такий великий масив інформації. За три роки представники ОДА уже ставили менше додаткових запитань, а затягування відповідей були здебільшого пов'язані зі складнощами в отриманні статистичних даних, а не, як нам могло здатися спершу, бюрократичним саботажем. «Нова Європа» надзвичайно вдячна усім, хто надавав швидкі відповіді, не вимагаючи особливого ставлення – десятків додаткових листів і дзвінків з нашого боку.

Друге – **«Євромапу» сприймають як ефективний комунікаційний механізм європейської інтеграції на місцях** (а власне, це і є чи не один із головних замислів нашої оцінки). Якщо спочатку поодинокі ОДА вважали «Євромапу» свого роду каральним засобом (низьке місце в рейтингу вважалося чи не кінцем світу), то більшість локальних адміністрацій усе ж використовували документ для ширшої промоції досягнень євроінтеграції в себе в регіоні. Особливо було для нас приємним звернення окремих ОДА, які запрошували аналітиків Центру «Нова Європа» до себе в обласний центр для додаткового представлення результатів нашого документа. Зауважимо, що це були далеко не лідери нашого рейтингу. Маленька підказка для місцевих можновладців: у нашому рейтингу немає тих, хто програв, адже кожна область може знайти свої сильні сторони в тому чи іншому розділі рейтингу, за тим чи іншим індикатором...

Третє – **«Євромапа» стала важливим джерелом, свого роду дороговказом для обласних адміністрацій, які розробляють власні стратегії розвитку** – при цьому посилення робиться саме на наш рейтинг. Зокрема, «Євромапа» знайшла відображення в цільовій програмі міжнародного співробітництва Івано-Франківської області на 2020 рік.

Четверте – **є змагальність за представлення кращих даних**; тепер маємо досягнути змагальності і за досягнення кращих показників. І це вже завдання наступних «Євромап». На жаль, регіони України усе ще демонструють слабкий поступ у сфері європейської інтеграції. Більше того, за багатьма

індикаторами «Євромапи» помітний регрес – падіння раніше досягнутих показників. Головна причина, очевидно, полягає у впливі пандемії. Так, наприклад, сталося зменшення обсягів експорту товарів і послуг, відтік інвестицій – і ці тенденції характерні для багатьох країн світу. Проте варто визнати: в багатьох регіонах досі не до кінця усвідомлюють важливість європейської інтеграції – стратегічного курсу країни, закріпленого у Конституції. У тих питаннях, де є достатня політична воля, спостерігається і прогрес: така політична воля, зокрема, проявилася торік у ремонті нових доріг. Там, де такої політичної волі замало, відбувається погіршення ситуації або стагнація. Лише один із прикладів: в Україні минулого року 4,6% побутових відходів потрапило на заготівельні пункти вторинної сировини та сміттєпереробні лінії. Для порівняння – в ЄС йде на переробку 47,7% комунальних відходів. На жаль, таких антиприкладів євроінтеграції є чимало.

І зрештою – п'яте, але чи не найбільш головне – спостереження: **«Євромапа» – це не лише ініціатива команди Центру «Нова Європа»**. Це дослідження, щодо якого свій інтерес висловили в Урядовому офісі координації європейської та євроатлантичної інтеграції ще три роки тому. І хоч змінювалися імена тих, хто очолював офіс, але не змінювався інституційний запит на просування євроінтеграції на місцевому рівні. Для Центру «Нова Європа» особливо важливо бути частиною цього інституційного процесу. Ми вдячні як урядовцям Кабінету міністрів, так і можновладцям на місцях, котрі виявляють підтримку до підготовки та просування результатів дослідження на різних етапах. Окрема подяка Міжнародному фонду «Відродження», Посольству Швеції в Україні, Програмі сприяння громадській активності «Долучайся!», що фінансується Агентством США з міжнародного розвитку (USAID) та здійснюється Рафт в Україні.

Одне з головних завдань Центру «Нова Європа» – просування європейських стандартів та практик в Україні. Українці не мають їхати до ЄС, щоб побачити, відчути, скористатися перевагами євроінтеграції – європейські цінності та практики мають стати нормою життя в самій Україні. Ми прагнемо показати, що європейська інтеграція залежить не лише від столиці, але і від можновладців на локальному рівні. Оцінка європейської інтеграції на рівні областей під емкою назвою «Євромапа» якраз спрямована на те, аби зробити європейську мрію реальністю. «Євромапа» – це реальний маршрут, що підказує дорогу до успішної України в Новій Європі.

МЕТОДОЛОГІЯ

Для дослідження «Євромапа-3. Рейтинг європейської інтеграції областей України» були обрані дев'ять сфер:

- *Економічна інтеграція,*
- *Інфраструктура,*
- *Локальна демократія та підзвітність,*
- *Освітня, наукова, культурна інтеграція,*
- *Охорона здоров'я,*
- *Енергетична та екологічна політика,*
- *Гендерна рівність,*
- *Комунікація євроінтеграції,*
- *Ширше партнерство.*

Вибір таких секторів був обумовлений тим, що європейська інтеграція – це не лише про торгівлю та інвестиції, але й відкритість влади, гендерну рівність, освітні можливості, належну комунікацію процесу євроінтеграції тощо.

Тому крім традиційних індикаторів євроінтеграції дослідження включає ті речі, які на думку українців в регіонах є ознаками успішної євроінтеграції (за даними соціологічного опитування, проведеного на замовлення Центру «Нова Європа» у листопаді 2020 року). Приміром, це – поліпшена транспортна інфраструктура (насамперед, відремонтовані дороги), підзвітність місцевої влади, покращене обслуговування в закладах соціальної інфраструктури тощо.

Дослідження включає 49 індикаторів, які були поділені на три групи залежно від їхньої ваги, тобто важливості для оцінки наближеності тієї чи іншої області до стандартів та найкращих практик держав-членів ЄС. Індикатори, які мають найбільше значення, оцінювались у 10 балів, середнє – у 7 балів, найменше – у 5 балів. Максимальний бал, який можна було отримати, – 333.

Виятком став такий індикатор: кількість заходів щодо євроінтеграції, проведених за підтримки місцевих органів

влади або профінансованих/співфінансованих за місцеві кошти (2019-2020 роки). Інформація, яку отримали аналітики Центру «Нова Європа», не дозволила уніфікувати відповіді регіонів для формування рейтингу саме за цим показником. Однак більшість областей все ж надали деталізовану інформацію щодо таких заходів. У підсумку ми вирішили оцінити зазначений індикатор у 3 бали.

Оцінювання здійснювалося методом пропорційного рейтингування – від кращого досягнення індикатора до гіршого – з застосуванням відповідного кроку. Детальний опис обчислення наведено поряд із таблицею до кожного індикатору. Рейтинг складається за загальною сумою балів, набраною областями та містом Київ за всіма індикаторами.

Серед головних викликів, з якими аналітики зіштовхнулися в процесі підготовки дослідження:

- Брак відповідної статистичної інформації, що вплинув на редагування індикаторів, а також виключення деяких з них із третього видання дослідження;
- Різне трактування місцевими органами влади одного і того ж індикатора або його окремих частин;
- Ієрархія місцевих органів влади і їх внутрішня комунікація, що вплинули на якість надання відповідей за деякими показниками;
- Частина індикаторів вимагала уточнення даних або переформулювання, оскільки оцінка за відповідними критеріями або загальний збір інформації ніколи не здійснювалися на місцях;

Задля удосконалення результатів оцінки були також внесені зміни до методології попереднього видання дослідження:

- Визначений період, за який проводиться оцінювання: 2019-2020 роки;
- Оновлення формулювання частини індикаторів для надання більшої чіткості та релевантного порівняння результатів регіонів.
- Впровадження дворівневої системи оцінки окремих індикаторів.
- Виключення індикаторів, які містять дані, що не обліковуються у більшості регіонів України. Приміром, це стосується індикатора «*частка інноваційної продукції серед реалізованої промислової продукції області*», тому що публікація відповідних статистичних даних відбувається раз на два роки (2019 і 2021 роки відповідно).

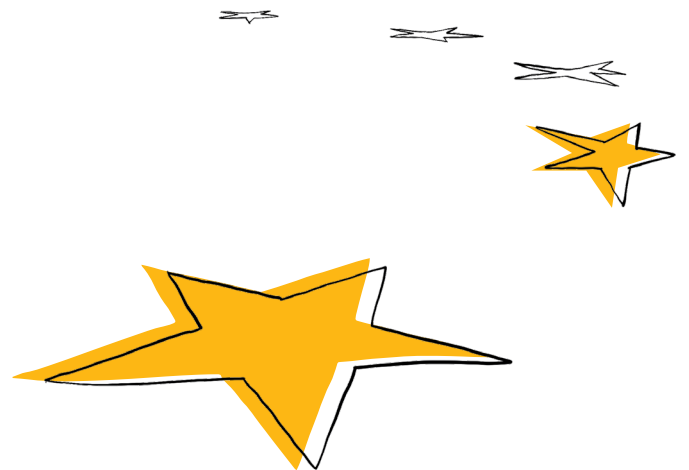

СПИСОК ІНДИКАТОРІВ

Індикатори		Бали	Індикатори		Бали
Економічна інтеграція (5)		42	Освітня, наукова та культурна інтеграція (7)		49
1	Експорт товарів до ЄС (приріст експорту товарів до ЄС за 2019-2020 роки та обсяги експорту товарів за 2020 рік)	10	15	Частка закладів вищої освіти (університетів, інститутів), які брали участь в реалізації проєктів Програми Erasmus+ (2019/2020 роки), від загальної кількості таких закладів	10
2	Експорт послуг до ЄС (приріст експорту послуг до ЄС за 2019-2020 роки та обсяги експорту послуг за 2020 рік)	10	16	Кількість закладів вищої освіти, які взяли участь у впровадженні проєктів Jean Monnet (2020 рік)	5
3	Частка обсягу прямих інвестицій з ЄС від їхнього загального обсягу (інструменти участі в капіталі; станом на 31 грудня 2020 року, %)	10	17	Кількість закладів вищої освіти, які взяли участь у програмі Horizon 2020 (2020 рік)	5
4	Структура експорту товарів до ЄС (приріст частки XVI, XVII і XVIII груп товарів за 2019-2020 роки та частка цих груп товарів від загального експорту до ЄС за 2020 рік)	7	18	Кількість студентів, які взяли участь у довготермінових (від одного семестру і більше) програмах навчання в країнах ЄС (2020 рік)	10
5	Кількість чинних проєктів, профінансованих Європейським інвестиційним банком та ЄБРР (2020 рік)	5	19	Кількість програм професійних обмінів та кількість учасників (викладачів та студентів) (2020 рік)	7
Інфраструктура (5)		32	20	Частка учасників, які набрали від 160 до 200 балів за ЗНО з англійської мови (%; 2020 рік)	5
6	Кілометраж доріг загального користування державного та місцевого значення, відремонтованих за 2019-2020 роки	10	21	Кількість діючих спільних культурних проєктів/ініціатив між культурними інституціями, неурядовими організаціями України та країн-членів ЄС, Представництвом ЄС в Україні (2020 рік)	7
7	Модернізація інфраструктури через Державний фонд регіонального розвитку (кількість проєктів та обсяги передбаченого фінансування, 2020 рік)	7	Охорона здоров'я (6)		52
8	Кількість країн ЄС, до яких є прямі авіарейси (станом на 31 грудня 2020 року)	5	22	Середня очікувана тривалість життя при народженні (обидві статі, 2019 рік)	10
9	Кількість країн ЄС, до яких є залізничні сполучення з міст області (станом на 31 грудня 2020 року)	5	23	Середня очікувана тривалість життя у віці 65 років (обидві статі, 2019 рік)	10
10	Кількість країн ЄС, до яких є автобусні сполучення з обласних центрів (станом на 31 грудня 2020 року)	5	24	Відсоток виконання обсягів планових щеплень у 2020 році (АКДП-3 до року, Гепатит В3 до року, АДП-м, КПК-1)	10
Локальна демократія та підзвітність (4)		29	25	Частка підписаних декларацій про надання первинної медичної допомоги від загальної кількості населення (станом на 31 грудня 2020 року)	10
11	Рівень прозорості в інвестиційній сфері обласних центрів (за даними Transparency International Ukraine 2020 року)	10	26	Кількість мешканців та медичних установ, які приєдналися до української системи eHealth (станом на 31 грудня 2020 року)	7
12	Рівень схвалення діяльності міської ради (за даними опитування Групи «Рейтинг», проведеного 25 січня – 17 лютого 2020 року)	7	27	Кількість реконструйованих/відремонтованих/створених зон відпочинку та кілометраж облаштованих велодоріжок у містах обласного значення (2020 рік)	5
13	ЦНАПи (кількість центрів надання адміністративних послуг та кількість громадян на один ЦНАП станом на 31 грудня 2020 року)	7	Екологічна та енергетична політика (7)		49
14	Кількість чинних договорів про міжмуніципальне співробітництво (станом на 31 грудня 2020 року)	5	28	Кількість екологічних та енергоефективних проєктів та ініціатив за підтримки ЄС (2019-2020 роки)	7
			29	Кількість позитивних висновків оцінки впливу на довкілля (ОВД) (2019-2020 роки)	7
			30	Кількість «теплих кредитів», які отримали фізичні особи та ОСББ/ЖБК (2019-2020 роки)	7

Індикатори	Бали	Індикатори	Бали
31	7	Ширше партнерство (2) 10	
32	7	48	5
33	7	49	5
34	7		
Гендерна рівність (10) 52			
35	7		
36	5		
37	5		
38	5		
39	5		
40	5		
41	5		
42	5		
43	5		
44	5		
Комунікація євроінтеграції (3) 18			
45	3		
46	5		
47	10		

ЄВРОМАПА — 3

Лідери секторальних рейтингів

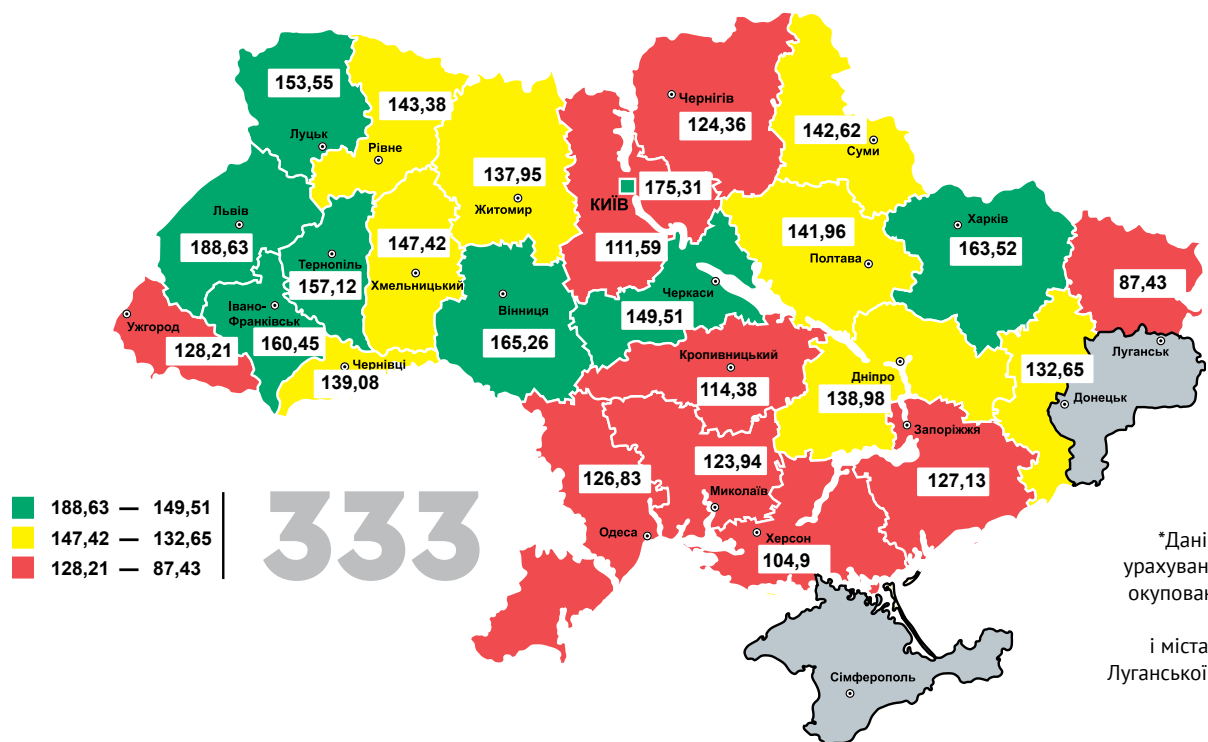
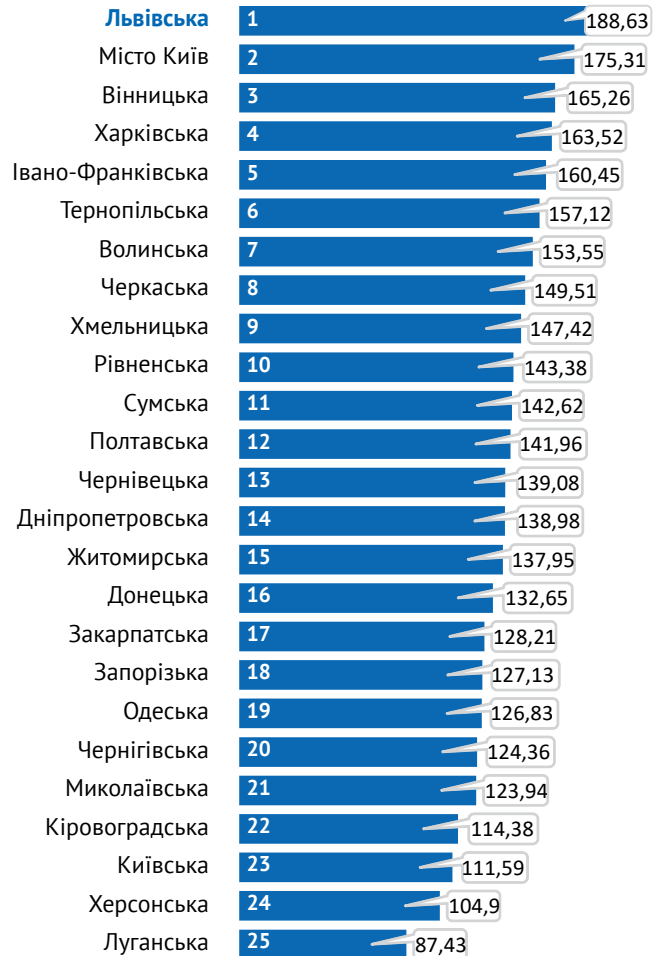

*Дані наведені без урахування тимчасово окупованих територій АР Крим і міста Севастополя, Луганської та Донецької областей.

КЛЮЧОВІ ВИСНОВКИ

- 1 **Львівщина виборола звання області-лідера з євроінтеграції третій рік поспіль.** У трійку лідерів також увійшли Київ, який піднявся на 2 сходинки за рахунок першого місця в секторальному рейтингу по економічній інтеграції, і Вінницька область, яка вже втретє входить у трійку лідерів. Останнє місце знову за Луганщиною. Найбільший прогрес продемонстрували Черкаська, Закарпатська та Рівненська області.
- 2 Наше дослідження вкотре довело, що **євроінтеграція не має західноукраїнського обличчя, а євроінтеграційні успіхи є в усіх областях України.** Зокрема, Донецька область другий рік поспіль є одним з лідерів з модернізації інфраструктури через Державний фонд регіонального розвитку, а також посіла перше місце за часткою юридичних осіб, у яких керівниками є жінки станом на 1 січня 2021 року.
- 3 Падіння обсягів експорту товарів і послуг до ЄС стало неминучою особливістю минулого пандемічного року. **Якщо в попередній «Євромапі» падіння показника експорту товарів до ЄС показали десять областей, то в цьогорічній їхня кількість зросла до 16 регіонів.** За підсумками минулого року хоч ЄС і залишився ключовим торговельним партнером України із часткою в 40,7% (у 2019 році – 40,1%), проте загалом обсяг торгівлі товарами і послугами з ЄС знизився на 9% і становив 48,1 млрд. дол. США.
- 4 **Відбулося падіння обсягів іноземних інвестицій у абсолютній більшості регіонів – у 20 з 25.** Одна з головних причин – карантинні заходи. Чистий відтік прямих іноземних інвестицій за минулий рік склав 868,2 млн. доларів (це відбулося вперше після 2015 року). Обсяг капітальних інвестицій в українську економіку обвалився на 38%. Приріст інвестицій стався лише в п'яти регіонах: Миколаївська, Івано-Франківська, Кіровоградська, Рівненська та Тернопільська області.
- 5 **У 2020 році було відремонтовано у понад чотири рази більше доріг державного значення, аніж у 2019 році:** 4056 км минулого року проти 847 км позаминулого. Це один із небагатьох індикаторів, який не зазнав падіння на тлі пандемії.
- 6 **Співпраця між громадами в Україні невинно зростає.** За 5 років (2014-2019) в Україні було підписано 528 договорів про співробітництво територіальних громад, а за один лише 2020 рік їхня кількість збільшилась на понад сотню – станом на 31 грудня 2020 року в Україні діяв 631 такий договір. Подібні договори надають громадам можливість спільними зусиллями вирішувати питання на кшталт ремонту доріг, утилізації та переробки побутових відходів тощо.
- 7 **Україна є лідером серед країн Східного партнерства з залучення до проєктів Програми Erasmus+.** Відбулося також незначне зростання кількості українських університетів та інститутів, які брали участь в проєктах цієї програми: з 172 до 197, що становить 43% від загальної кількості таких закладів в областях України.
- 8 Середня очікувана тривалість життя в Україні помітно нижча, ніж у країнах Європейського Союзу (72,01 проти 75,3 років). Більше того, в **Україні майже утричі вищий показник різниці в очікуваній тривалості життя чоловіків та жінок** (10,06 і 3,5 років відповідно). Лідерські позиції за очікуваною тривалістю життя при народженні та у віці 65+ у Києва та західних областей України.
- 9 **Рік зеленої енергії.** Більш ніж удвічі збільшилась частка відновлюваних джерел енергії (сонячна, вітряна енергія та біомаса) від загального обсягу виробленої в Україні електроенергії за 10 місяців 2020 року (8% проти 3,6% за аналогічний період 2019 року). Загалом частка ВДЕ у виробництві електроенергії у 2020 році становила 12,1% (включно з часткою гідроелектростанцій).
- 10 **Депутатки.** У середньому по Україні жінки становлять приблизно третину депутатів обласних та міських рад, що збігається з рівнем ЄС – 34%. Також важливо, що після проведення місцевих виборів у жовтні 2020 року представництво жінок серед депутатів обласних рад збільшилось на 40%, а серед депутатів міських рад обласних центрів – на третину.
- 11 **Показник середньої різниці у заробітних платнях між чоловіками та жінками є найкращим (18,8%) за три роки «Євромапи» та найбільш наближеним до відповідного показника в ЄС (14,1%).** Результат України є кращим, ніж у Німеччини (19,2%), Австрії (19,9%), Латвії (21,2%) та Естонії (21,7%).



ЕКОНОМІЧНА ІНТЕГРАЦІЯ

42

42 бали — максимально
можлива оцінка у цій
категорії.

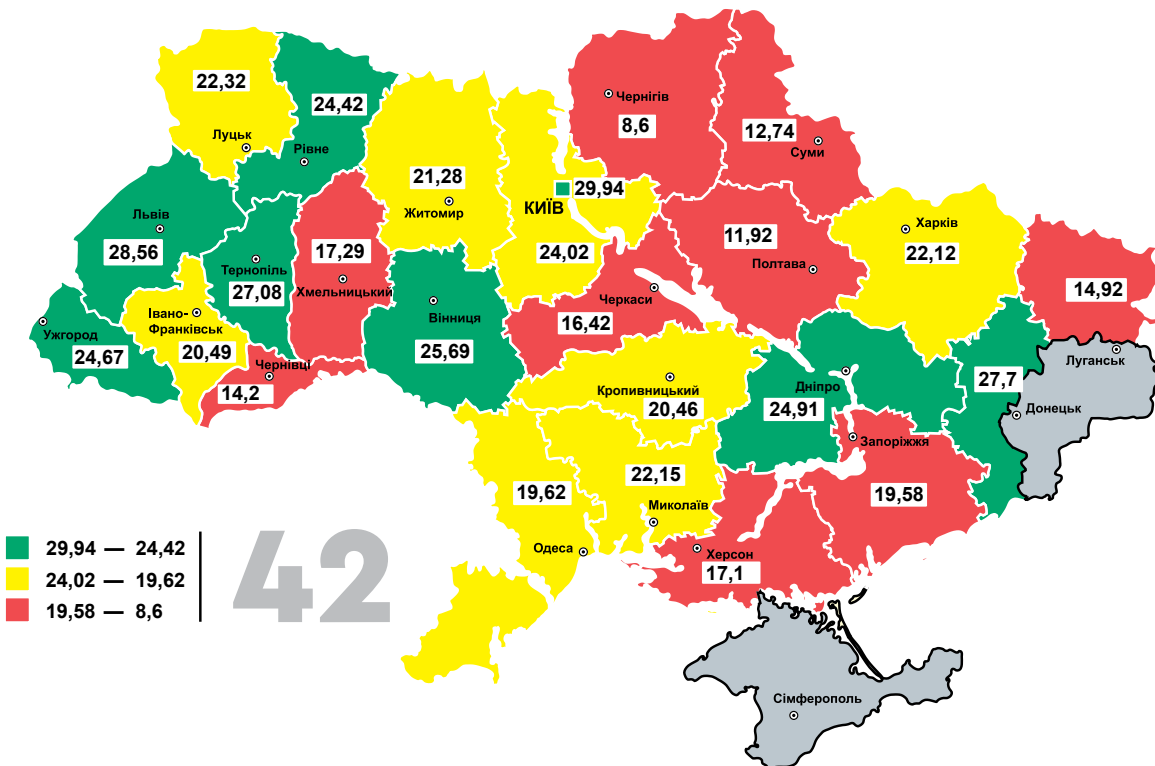



КЛЮЧОВІ ВИСНОВКИ:

- 1 Місто Київ цього року посів першу позицію в економічному блоці «Євромапи». Минулого року столиця була на десятій позиції. Злет Києва стався завдяки приросту частки експорту орієнтовно високотехнологічних товарів. Поліпшилася також ситуація з експортом послуг (особливо на тлі тих регіонів, в яких стався обвал показника). Львівщина з восьмого місця піднялася на друге. Донецька область піднялась на третю позицію з четвертої, на якій була торік.
- 2 Падіння обсягів експорту товарів і послуг до ЄС стало неминучою особливістю минулого пандемічного року – падіння показника сталося у 16 регіонах.
- 3 Відбулося падіння обсягів іноземних інвестицій у абсолютній більшості регіонів – у 20 з 25. Одна з головних причин – карантинні заходи. Чистий відтік прямих іноземних інвестицій за минулий рік склав 868,2 млн. доларів (це відбулося вперше після 2015 року). Обсяг капітальних інвестицій в українську економіку обвалився на 38%. Приріст інвестицій стався лише в п'яти регіонах: Миколаївська, Івано-Франківська, Кіровоградська, Рівненська та Тернопільська області.
- 4 Донеччина зберегла лідерські позиції в рейтингу за кількістю проектів, профінансованих Європейським інвестиційним банком та Європейським банком реконструкції і розвитку. Десятки мільйонів євро спрямовувалися на проекти в сфері освіти, соціального захисту, медицини, культури. Міста регіону змогли закупити новий громадський транспорт, оновити зовнішнє освітлення тощо.



ЕКСПОРТ ТОВАРІВ І ПОСЛУГ ДО ЄС

Пандемія Covid-2019, безумовно, позначилася на усіх сферах життя – європейська інтеграція не могла бути винятком. Проте навіть на тлі минулого кризового року були області, які змогли не лише втримати високі показники, але й дещо їх примножити. Звісно, це зовсім не рятує загальну картину, оскільки більшість областей продемонстрували чималий відкат порівняно з минулим рейтингом європейської інтеграції. Наприклад,

якщо в минулій «Євромапі» падіння показника експорту товарів до ЄС показали десять областей, то в цьогорічній їхня кількість зросла до 16 регіонів.

При цьому якщо в Сумській області падіння було досить малопомітним (з 312 до 309 млн. дол. США), то для Дніпропетровської (на 500 млн. дол. США менше) чи Житомирської (падіння показника на 40%) регрес виглядає соліднішим.

Із індикатором експорту послуг ситуація ще гірша:

якщо в «Євромапі-2» було лише три регіони з негативним показником, то цього року таких – 12.

Сумська область рік тому була лідером за цим індикатором, а цього року опинилася серед аутсайдерів – остання позиція. На Сумщині падіння обсягу експорту послуг відбулося удвічі. Регіон, який виглядав у попередніх «Євромапах» як справжнє євроінтеграційне диво, не зміг утримати пальму першості.

Цікаве явище обох останніх «Євромап» – Кіровоградщина, яка неочікувано вирвалася і минулого року в лідери, змогла втриматися серед лідерів і цього року – за показником приросту експорту. Загальний експортний показник Кіровоградської області досить незначний – експорт товарів на суму 249,9 млн. доларів США (20 місце) і експорт послуг на суму лише 23,7 млн. доларів (16 місце). Проте регіон із року в рік помалу, але нарощує показники: так, експорт товарів зріс на 22,4%, а експорт послуг на майже 230%. Одна з цілей «Євромапи» помічати такі нехай і незначні, але вагомні успіхи, заохочувати тих, хто начебто немає жодних ресурсів для досягнення рекордів, але ж демонструє зростання. Ключові експортні позиції Кіровоградщини – продукти рослинного походження (майже 30% від загального обсягу) та жири й олії тваринного або рослинного походження (37% від загального обсягу).

П'ятірка лідерів за рівнем приросту експорту товарів до країн ЄС така – Кіровоградська, Рівненська, Харківська, Херсонська та Львівська області. Якщо порівняти з лідерами минулорічної Євромапи, то здали перші позиції дві області – Черкаська та Сумська (вилетіли з першої п'ятірки). Натомість Рівненська область серйозна піднялася за показником – торік вона була на 12 позиції за приростом експорту товарів, а цього року піднялася на друге місце. Зростання експорту з Рівненщини спостерігалось фактично за всіма товарними позиціями: експорт продуктів хімічної промисловості зріс на 10 млн. дол. США (до 36,7 млн. дол. США); продаж деревини і виробів із дерева зріс із майже 118 млн. дол. США до 126 млн. дол. США; експорт виробів зі скла – з 48 млн. дол. США до майже 55 млн. дол. США; меблі – з 41 млн. дол. США до майже 44 млн. дол. США.

П'ятірка лідерів за загальним індикатором експорту послуг до ЄС: місто Київ, Вінницька, Рівненська, Тернопільська та Кіровоградська області.

Якщо підсумувати ситуацію з товарообігом між Україною та ЄС загалом, то показники передбачувано зменшилися. Хоча за підсумками минулого року ЄС і залишився ключовим торговельним партнером України із часткою в 40,7% (у 2019 році – 40,1%), проте загалом обсяг торгівлі товарами

і послугами з ЄС знизився на 9% і становив 48,1 млрд. дол. США¹. Україна експортувала за минулий рік товарів і послуг до ЄС на суму 21,9 млрд. дол. США, що теж менше майже на 10% порівняно з 2019 роком. Експорт послуг становив 4,3 млрд. дол. США².



У сфері євроінвестицій схожа ситуація – спостерігалось помітне падіння обсягів інвестування. Пандемія серед головних причин: падіння сталося не лише в Україні, але і в усьому світі. Торік глобальні потоки прямих іноземних інвестицій знизились на 42% порівняно з 2019 роком³. Світовий обсяг прямих іноземних інвестицій складав лише 859 млрд. дол. США, тоді як у 2019 році він був на рівні 1,5 трлн. дол. США⁴. Для порівняння:

чистий відтік прямих іноземних інвестицій в Україну за минулий рік склав 868,2 млн. доларів (це відбулося вперше після 2015 року).

Обсяг капітальних інвестицій в українську економіку обвалився на 38%⁵.

Попри падіння обсягів іноземних інвестицій у більшості регіонів (у 20 з 25), певні ключові тренди, які ми відзначали в попередніх «Євромапах», збережені і цього разу. Зокрема, найбільшим іноземним інвестором в Україну залишається Кіпр (компанії, зареєстровані в цій країні, інвестували в Україну майже 15 млрд. дол. США)⁶. Очевидно, що йдеться передовсім про гроші українського походження. На другому місці – Нідерланди (10 млрд. дол. США) і на третьому – Велика Британія (майже 3 млрд. дол. США). На країни Європейського Союзу випадало загалом дві третини інвестицій (майже 35 млрд. дол. США)⁷. Попередні «Євромапи» так само засвідчували лідерські позиції коштів з ЄС (чи радше коштів українських олігархів в багатьох випадках).

Із нових трендів. Окремі області скотилися в рейтингу за часткою євроінвестицій через вихід Великої Британії з

ЄС (відповідно ці кошти не враховуються при обліку). Для прикладу в Луганській області прямі закордонні інвестиції загалом становили 158,4 млн. дол. США – при цьому інвестиції зі Сполученого Королівства склали третю частину цієї суми (51,1 млн. дол. США). У Хмельницькій області загальний обсяг закордонних інвестицій – 118,4 млн. дол. США (британські інвестиції – 27,9 млн. дол. США). Із 447 млн. дол. США закордонних інвестицій Чернігівщини суттєва порція випадає саме на британські кошти – 354 млн. дол. США. Тому в цьому випадку маємо говорити не про фактичне падіння євроінвестицій, а більше про методологічне (ми враховуємо кошти лише з країн-членів ЄС, у жодному разі не применшуючи значення інвестицій із інших країн світу чи континенту).

Утім, більшість областей, як було вже зазначено, постраждали насамперед через вплив пандемії – скорочення обсягів іноземних інвестицій зафіксовано у більшості регіонів. Для розуміння драматичності ситуації пропонуємо звернути увагу на графік «Зміни обсягів прямих інвестицій із країн ЄС (2019-2020 роки)»⁸. Приріст інвестицій стався лише в п'яти регіонах: Миколаївська, Івано-Франківська, Кіровоградська, Рівненська та Тернопільська області. Утім, обсяги зростання в цих регіонах не порівняти з цифрами падіння в інших областях. Найбільші втрати прямих інвестицій походження ЄС сталися в Києві (мінус 2,6 млрд. дол. США), на Дніпропетровщині (мінус 719,9 млн. дол. США) та Донеччині (мінус 511,3 млн. дол. США). Інвестиції з яких країн пішли з цих регіонів? Наприклад, у Дніпропетровській області зменшилися інвестиції Німеччини (із 701,7 млн. дол. США до 586,1 млн. дол. США) та Нідерландів (з 2,3 млрд. дол. США до 1,6 млрд. дол. США). Відтік у Донецькій області спостерігався за такими країнами: Нідерланди (було 1,6 млрд. дол. США; стало 1,3 млрд. дол. США), Кіпр (було 318,6 млн. дол. США, а стало 219,2 млн. дол. США).



Статистичні підрахунки вже показали, що Україна експортує до ЄС не лише сировину – міф про Україну як про «сировинний додаток» був особливо популярним в російському публічному просторі. Загалом в українському товарному експорті 2020 року сировина становила 35%⁹. У експорті ж до ЄС частка сировини узагалі скоротилась до 29%, а частка перероблених товарів натомість зростає за рік з 43% до 49%¹⁰.

Між тим Центр «Нова Європа» вирішив проаналізувати рівень експорту з областей товарів, які можна було б

¹ Зовнішня торгівля України товарами та послугами у 2020 році, <http://www.me.gov.ua/Documents/Detail?lang=uk-UA&id=76438c62-5e54-4931-ad98-7fe59d004a2a&title=ZovnishniaTorgivliaUkrainiTovaramiTaPoslugaMiU2020-Rotsi&isSpecial=true>

² Там само.

³ ООН, «ЮНКТАД: у 2020 році обсяги прямих іноземних інвестицій майже повсюдно скоротилися», 24 січня 2021, <https://news.un.org/ru/story/2021/01/1395002>

⁴ Там само.

⁵ Державна служба статистики, «Індекси капітальних інвестицій за видами економічної діяльності», http://www.ukrstat.gov.ua/operativ/operativ2013/ibd/iki_ed/iki_ed_u/arh_ikedvp_u.html

⁶ НБУ, «Прямі інвестиції в Україну», <http://bank.gov.ua/ua/statistic/sector-external/data-sector-external#5>

⁷ Там само.

⁸ НБУ, «Прямі інвестиції в Україну», <http://bank.gov.ua/ua/statistic/sector-external/data-sector-external#5>

⁹ Вероніка Мовчан, «Все менше місця для Росії: як рік пандемії вплинув на українську торгівлю», «Європейська правда», 17 березня 2021 року, <https://www.eurointegration.com.ua/articles/2021/03/17/7120886/>

¹⁰ Там само.

Таблиця 1

Зміни обсягів прямих інвестицій із країн ЄС (2019-2020 роки)

Регіон	Обсяг ПІ із країн ЄС у 2019 році (млн. доларів США)	Обсяг ПІ із країн ЄС у 2020 році (млн. доларів США)
Миколаївська	226.7	321.8
Івано-Франківська	257.8	340.1
Кіровоградська	118.2	142.7
Рівненська	200.7	226.3
Тернопільська	40.2	43.7
Черкаська	172.1	168.6
Закарпатська	232.4	225.1
Херсонська	151.1	145.9
Львівська	1,465.9	1,403.7
Полтавська	401.9	381.6
Київська область	1054.4	975.9
Чернівецька	50.6	44.3
Харківська	547	474.4
Дніпропетровська	5,119.4	4,399.5
Місто Київ	14,549.1	11,935.7
Сумська	349.3	280.5
Житомирська	381.4	302.3
Донецька	2,125.5	1,614.2
Запорізька	1,583.8	1,185.3
Волинська	281.3	210.1
Одеська	909.3	675.7
Вінницька	538.09	324.05
Луганська	151.3	91.5
Хмельницька	134.4	67.6
Чернігівська	433.6	69.3

зарахувати до високотехнологічних. На жаль, в Україні не ведеться відповідного обліку¹¹. В ЄС при аналізі статистики торгівлі використовується так званий «продуктовий підхід», в результаті застосування якого сформовано перелік товарів з високим рівнем наукоємності, тобто співвідношення витрат на науково-дослідні роботи до загального обсягу продажів. Такі товари вважаються високотехнологічними^{12 13}. Аналітики Центру «Нова Європа» вирішили проаналізувати рівень експорту високотехнологічних товарів із України до ЄС за трьома групами: 1) машини, обладнання та механізми; електротехнічне обладнання; 2) засоби наземного транспорту, літальні апарати, плавучі засоби; 3) прилади та апарати оптичні, фотографічні. Наголосимо, що відношення товару до певної категорії не означає, що він автоматично відноситься до високотехнологічного. Тому в нашому дослідженні коректніше говорити про експорт орієнтовно високотехнологічних товарів.

Наразі можемо говорити про певне зростання обсягів експорту товарів за цими трьома групами на тлі загального спаду товарообігу. Так,

минулого року частка експорту орієнтовно високотехнологічних товарів із України до ЄС досягнула 16,3%.

Графік 1

Зміни обсягів прямих інвестицій із країн ЄС (2019-2020 роки). Різниця у відсотках між 2020 і 2019 роком (%)

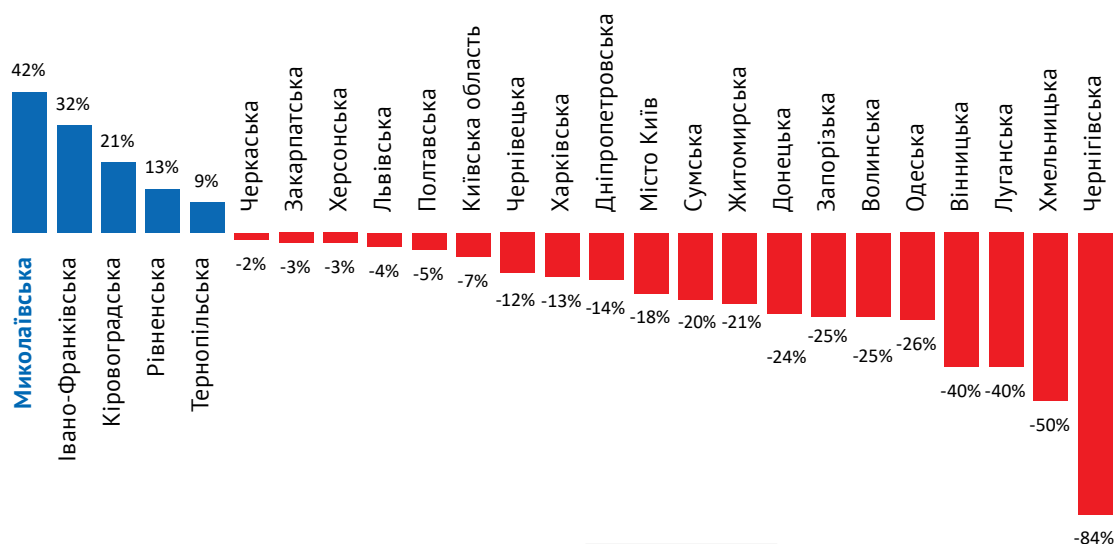

¹¹ Чубенко, В. А., «Поняття високотехнологічної та наукоємної продукції як об'єктів правовідносин державного стимулювання розвитку та поставки». «Право та інноваційне суспільство», No1 (10), 2018. http://apir.org.ua/wp-content/uploads/2018/06/Chubenko_10.pdf

¹² Ольга Красовська, Вероніка Мовчан, «Експортні орієнтири України: до чого ми прагнемо», «Європейська правда», 28 жовтня 2015, <https://www.eurointegration.com.ua/articles/2015/10/28/7039941/>

¹³ Федулова, Л. І., «Розвиток високотехнологічного сектору промисловості як стратегічний напрям посилення соціально-економічного розвитку України». <http://econlaw.nlu.edu.ua/wp-content/uploads/2020/01/41-62.pdf>

У 2019 році цей показник становив 14,9%¹⁴. Ми оцінювали прогрес областей у межах цього індикатора за двома показниками: приріст частки експорту орієнтовно високотехнологічних товарів і, власне, частка експорту цих товарів. До п'ятірки переможців за двома показниками увійшли Івано-Франківська, Тернопільська, Донецька області, місто Київ і Миколаївська область. Із минулорічної п'ятірки не втримала лідерства жодна з областей. Лідерка минулого року Луганщина скотилася на передостанню позицію. При цьому рейтинг, який оцінював області за часткою орієнтовно високотехнологічних груп товарів від загального експорту, залишився майже незмінним. Лідери фактично ті ж самі, Тернопільська, Закарпатська і Волинська області. Тому переможців за цим індикатором мав визначити приріст частки. І тут лідерами стали Донецька, Миколаївська, місто Київ, Дніпропетровська, Черкаська області. При цьому Донецька підстригнула з минулорічної четвертої на першу сходинку; Миколаївська – з п'ятої на другу. Місто Київ – рекордсмен, оскільки піднявся відразу майже на два десятки позицій – з 20-ої на третю сходинку.



У економічному розділі індикатор кількості проєктів, профінансованих Європейським інвестиційним банком (ЄІБ) та Європейським банком реконструкції і розвитку (ЄБРР), фактично не зазнав жодних змін. У регіонах загалом змінювалася кількість на 1-2 проєкти, що не впливало на рейтингову картинку загалом.

Лідери 2019 року залишилися лідерами і в 2020 році: топ-5 регіонів за цим індикатором – Донецька, Київська, Луганська, Львівська області та місто Київ.

Географічний розподіл також досить логічний і пропорційний: значна кількість коштів іде в регіон, який найбільше страждає від агресивних дій Росії. Недивно також, що чимало проєктів притягує столиця.

Лідер за цим індикатором Донеччина отримувала значні кошти насамперед на відновлення соціальної інфраструктури. Так, у рамках «Надзвичайної кредитної програми для відновлення України» протягом 2015-2021 років на території Донецької області реалізовувалось 118 субпроєктів загальною кошторисною вартістю 3,49 млрд грн. Торік було профінансовано 74 субпроєкти на суму понад півмільярда гривень. Якщо говорити більш конкретно, то в рамках іншої програми ЄІБ місто Маріуполь отримає 11,6 млн. євро на модернізацію міського освітлення – нинішні 26 тис. світильників замінять на сучасні LED-світильники. Ще 27,3 млн. євро ЄІБ виділяє на реконструкцію

системи водопостачання Маріуполя. За 18 млн. євро від ЄБРР Маріуполь придбав 72 нових тролейбуси, у цьому році розпочалася реконструкція одного з депо. Завдяки коштам ЄБРР (18,5 млн. євро) Маріуполь також отримав змогу спорудити новий сміттесортувальний комплекс.

Київ зміг залучити 37,6 млн. євро від ЄІБ на реалізацію проєкту «Підвищення безпеки автомобільних доріг в містах України». 30 млн. євро кредиту отримала столиця для капітального ремонту мереж зовнішнього освітлення, що передбачає заміну ртутних і натрієвих світильників на світлодіодні. Від ЄБРР Київ отримає 180 млн. євро на модернізацію міського транспорту.

Найменше відповідних проєктів у Кіровоградській, Сумській, Херсонській і Чернівецькій областях – по одному (вони були в кінці рейтингу і в минулій «Євромапі»).

Загалом станом на 1 вересня 2021 року загальний обсяг наданих ЄІБ фінансових ресурсів в Україні, як у державному, так і в приватному секторі, становить понад 7,5 млрд євро¹⁵. Щодо кредитів ЄБРР, то станом на початок вересня 2021 року сукупний обсяг виділеного Україні фінансування становив 15,2 млрд євро в рамках 504 проєктів¹⁶. На стадії реалізації знаходиться вісім спільних із ЄБРР проєктів із загальним обсягом позик 1,7 млрд євро¹⁷.



¹⁵ Міністерство фінансів, Європейський інвестиційний банк, <https://mof.gov.ua/uk/eib>

¹⁶ Міністерство фінансів, Європейський банк реконструкції та розвитку, <https://mof.gov.ua/uk/ebrr>

¹⁷ Там само.

¹⁴ Державна служба статистики, http://www.ukrstat.gov.ua/operativ/operativ2019/zd/tsztt_ES/tsztt_ES_u/tsztt_ES_19_u.htm



6.1 Експорт товарів до ЄС (приріст експорту товарів до ЄС за 2019-2020 роки та обсяги експорту товарів за 2020 рік)

Область	Експорт товарів до ЄС (млн. доларів США, 2020 рік)	Оцінка
Місто Київ	3795	5
Дніпропетровська	2030,5	4,8
Донецька	1822,9	4,6
Львівська	1784,1	4,4
Закарпатська	1349,7	4,2
Полтавська	813,1	4
Київська	765,4	3,8
Запорізька	703,6	3,6
Вінницька	546,1	3,4
Волинська	501,1	3,2
Івано-Франківська	449,1	3
Житомирська	430,4	2,8
Рівненська	385,5	2,6
Миколаївська	364,2	2,4
Харківська	363,2	2,2
Одеська	344,7	2
Тернопільська	336,5	1,8
Чернігівська	328,4	1,6
Хмельницька	327	1,4
Сумська	309	1,2
Черкаська	303,7	1
Кіровоградська	249,9	0,8
Чернівецька	134,1	0,6
Херсонська	127,7	0,4
Луганська	73,1	0,2

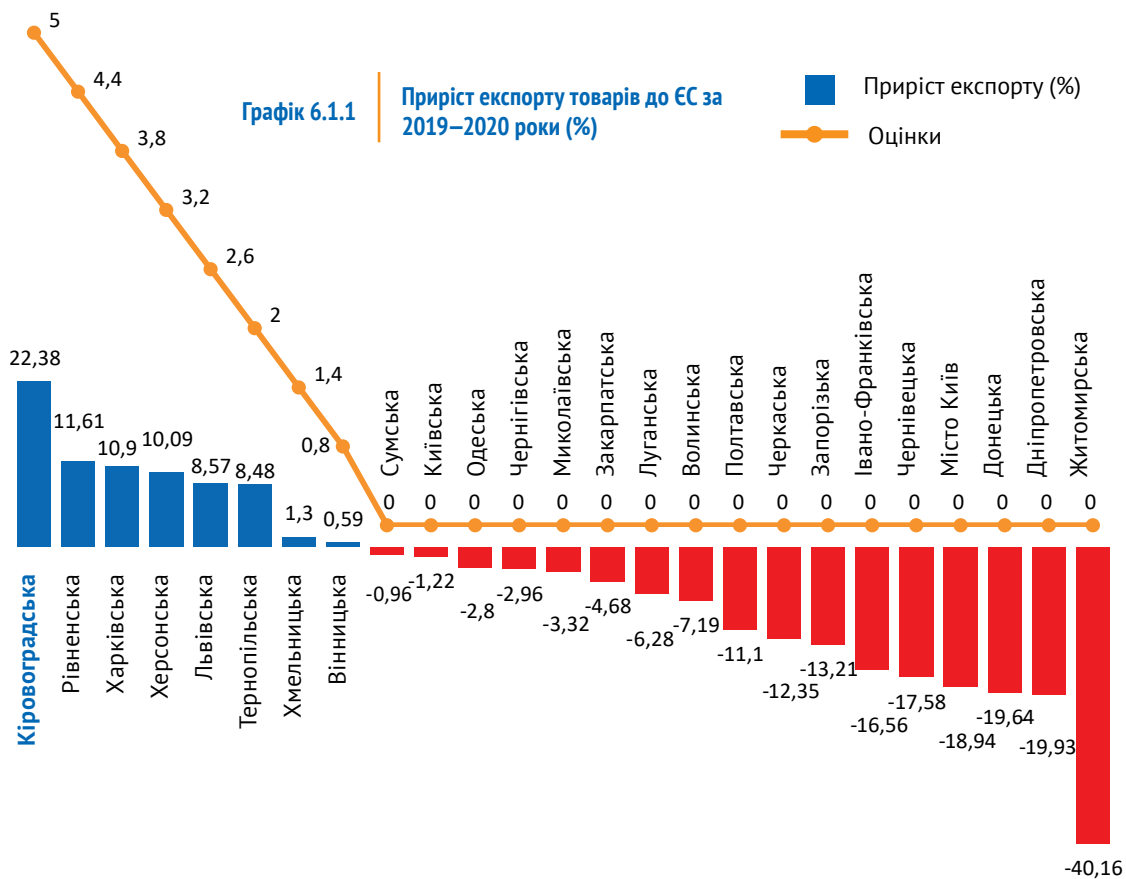

Графік 6.1.2 | Експорт товарів до ЄС. Загальна оцінка



Вага індикатора – 10 балів. Для релевантного порівняння результатів регіонів фінальний бал став результатом об'єднання оцінок за обсяги експорту товарів до ЄС за 2020 рік та приріст обсягів експорту товарів до ЄС за 2019-2020 роки. Максимальна вага однієї частини – 5 балів.

У випадку обсягів експорту товарів до ЄС за 2020 рік «Крок» становив 0,2 бала (вираховано за формулою «Крок» = 5 балів / 25 унікальних абсолютних показників індикатора). Кожен менший показник індикатора отримував оцінку на 0,2 бала менше.

Щодо приросту за 2019-2020 роки, то «Крок» становив 0,6 бала (вираховано за формулою «Крок» = 5 балів / 8 унікальних абсолютних показників індикатора). Кожен менший показник індикатора отримував оцінку на 0,6 бала менше. Однакові показники отримували однакові оцінки. Области з від'ємним приростом експорту товарів до ЄС отримали нуль балів.

Уточнення щодо даних: *Дані наведено без урахування тимчасово окупованої території Автономної Республіки Крим, міста Севастополя, тимчасово окупованих територій у Донецькій та Луганській областях.

Джерело: відповіді обласних державних адміністрацій та Київської міської державної адміністрації.

Закарпатська область: дані регіонального управління статистики із відповіді Закарпатської обласної державної адміністрації.

Одеська область: дані регіонального управління статистики на запит Центру «Нова Європа», вересень 2021 року.

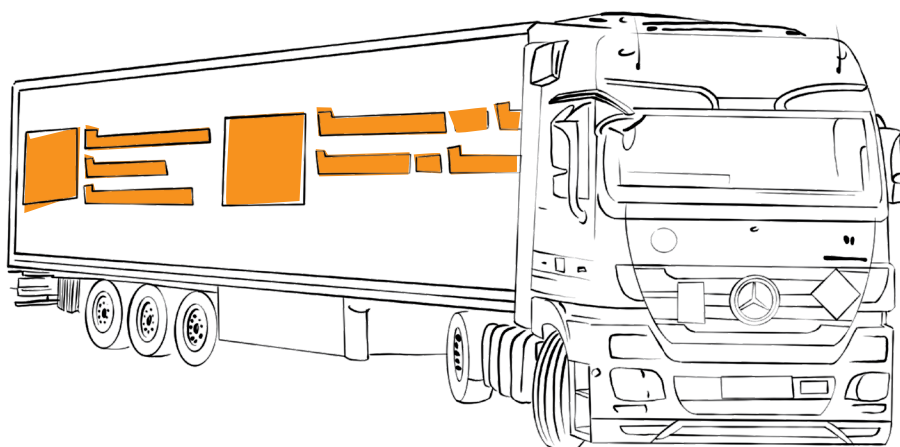



6.2 Експорт послуг до ЄС (приріст експорту послуг до ЄС за 2019-2020 роки та обсяги експорту послуг за 2020 рік)

Табл 6.2 Експорт послуг до ЄС за 2020 рік		
Область	Експорт послуг до ЄС (млн. доларів США, 2020 рік)	Оцінка
Місто Київ	2 032,9	5
Львівська	507,7	4,8
Закарпатська	293,9	4,6
Одеська	287,9	4,4
Київська	150,5	4,2
Харківська	135,5	4
Тернопільська	96,1	3,8
Дніпропетровська	85,5	3,6
Волинська	79,6	3,4
Житомирська	70,5	3,2
Вінницька	54,6	3
Миколаївська	52,7	2,8
Івано-Франківська	45,4	2,6
Запорізька	38,9	2,4
Рівненська	37,1	2,2
Чернівецька	30,2	2
Хмельницька	24,4	1,8
Кіровоградська	23,7	1,6
Чернігівська	18,5	1,4
Полтавська	18,2	1,2
Донецька	15,2	1
Черкаська	13,1	0,8
Херсонська	11,8	0,6
Луганська	7,7	0,4
Сумська	6,6	0,2

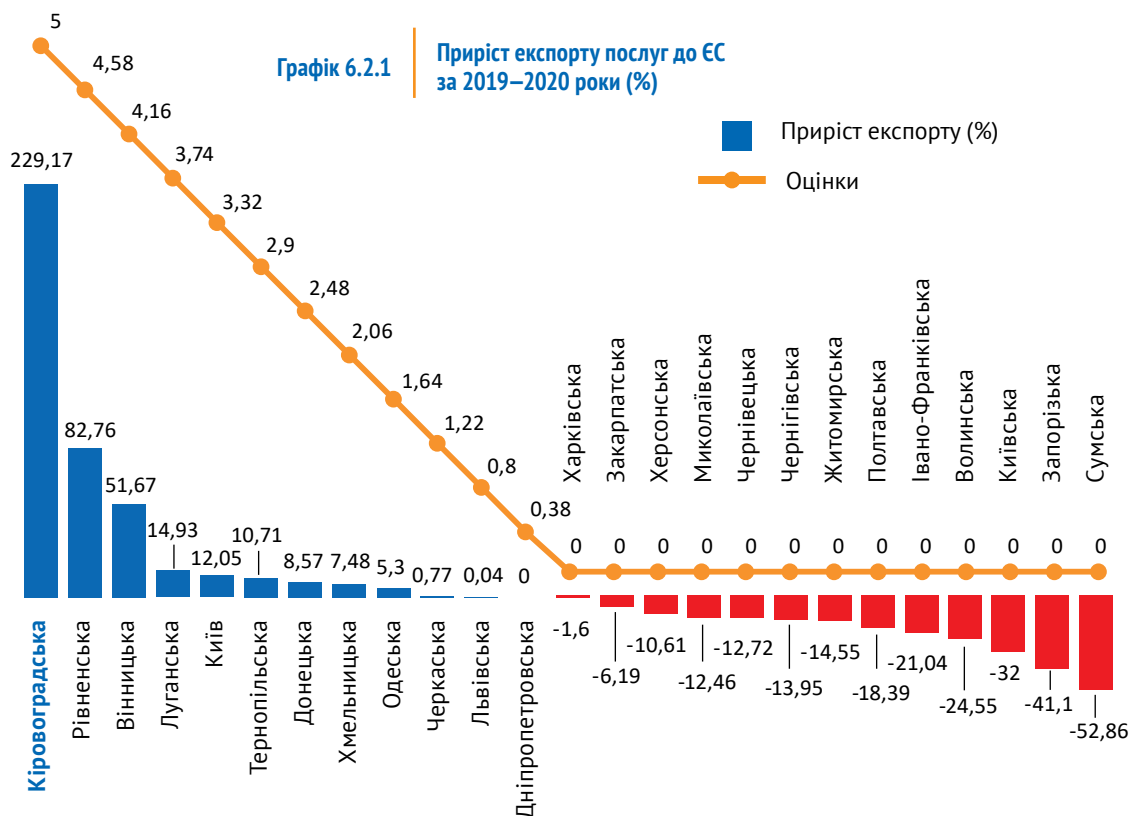

Графік 6.2.2 | Експорт послуг до ЄС. Загальна оцінка



Вага індикатора – 10 балів. Для релевантного порівняння результатів регіонів фінальний бал став результатом об'єднання оцінок за обсяги експорту послуг до ЄС за 2020 рік та приріст обсягів експорту послуг до ЄС за 2019-2020 роки. Максимальна вага однієї частини – 5 балів.

У випадку обсягів експорту послуг до ЄС за 2020 рік «Крок» становив 0,2 бала (вираховано за формулою «Крок» = 5 балів / 25 унікальних абсолютних показників індикатора). Кожен менший показник індикатора отримував оцінку на 0,2 бала менше.

Щодо приросту за 2019-2020 роки, то «Крок» становив 0,42 бала (вираховано за формулою «Крок» = 5 балів / 12 унікальних абсолютних показників індикатора). Кожен менший показник індикатора отримував оцінку на 0,42 бала менше. Однакові показники отримували однакові оцінки. Області з від'ємним приростом експорту послуг до ЄС отримали нуль балів. Область із нульовим показником приросту (Дніпропетровська) отримала мінімальний бал за цей індикатор.

Уточнення щодо даних: *Дані наведено без урахування тимчасово окупованої території Автономної Республіки Крим, міста Севастополя, тимчасово окупованих територій у Донецькій та Луганській областях. Джерело: відповіді обласних державних адміністрацій та Київської міської державної адміністрації.

Закарпатська область: дані регіонального управління статистики із відповіді Закарпатської обласної державної адміністрації.

Одеська область: дані регіонального управління статистики на запит Центру «Нова Європа», вересень 2021 року.

Луганська область: дані наведено згідно із відповіддю Луганської ОДА за 2021 рік, є відмінності із даними другого видання дослідження, отриманих від адміністрації у 2020 році.



6.3. Частка обсягу прямих інвестицій (ПІ) із ЄС від їхнього загального обсягу (інструменти участі в капіталі; станом на 31 грудня 2020 року, %)

Графік 6.3

Частка обсягу прямих інвестицій із ЄС від їхнього загального обсягу (інструменти участі в капіталі, станом на 31 грудня 2020 року, %)



Табл 6.3

Прямі інвестиції (інструменти участі в капіталі) в економіці області станом на 31 грудня 2020 року (млн. доларів США)

Область	Прямі інвестиції (інструменти участі в капіталі) в економіці області станом на 31 грудня 2020 року (млн. доларів США)	Країни ЄС
Житомирська	320,4	302,3
Дніпропетровська	4 661,7	4399,5
Закарпатська	242	225,1
Донецька	1745,3	1614,2
Херсонська	159,1	145,9
Миколаївська	355,2	321,8
Тернопільська	49,1	43,7
Львівська	1 601,5	1403,7
Рівненська	264	226,3
Волинська	247,9	210,1
Вінницька	384,1	324,1
Запорізька	1 427,8	1185,3
Сумська	341,5	280,5
Черкаська	209,4	168,6
Чернівецька	55,6	44,3
Місто Київ	15923,3	11935,7
Київська	1 313,3	975,9
Івано-Франківська	548,6	340,1
Одеська	1116,7	675,7
Луганська	158,4	91,5
Кіровоградська	174,6	142,7
Хмельницька	118,4	67,6
Харківська	910,4	474,4
Полтавська	1947	381,6
Чернігівська	447,7	69,3

Вага індикатора – 10 балів. З огляду на те, що частка обсягу прямих інвестицій із ЄС (інструменти участі в капіталі) від їхнього загального обсягу у багатьох регіонах є схожою, оцінка була виставлена за наступною формулою: 90-100% – 10 балів; 80-90% – 9 балів; 70-80% – 8 балів; 60-70% – 7 балів; 50-60% – 6 балів; 40-50% – 5 балів; 30-40% – 4 бали; 20-30% – 3 бали; 10-20% – 2 бали; 0-10% – 1 бал.

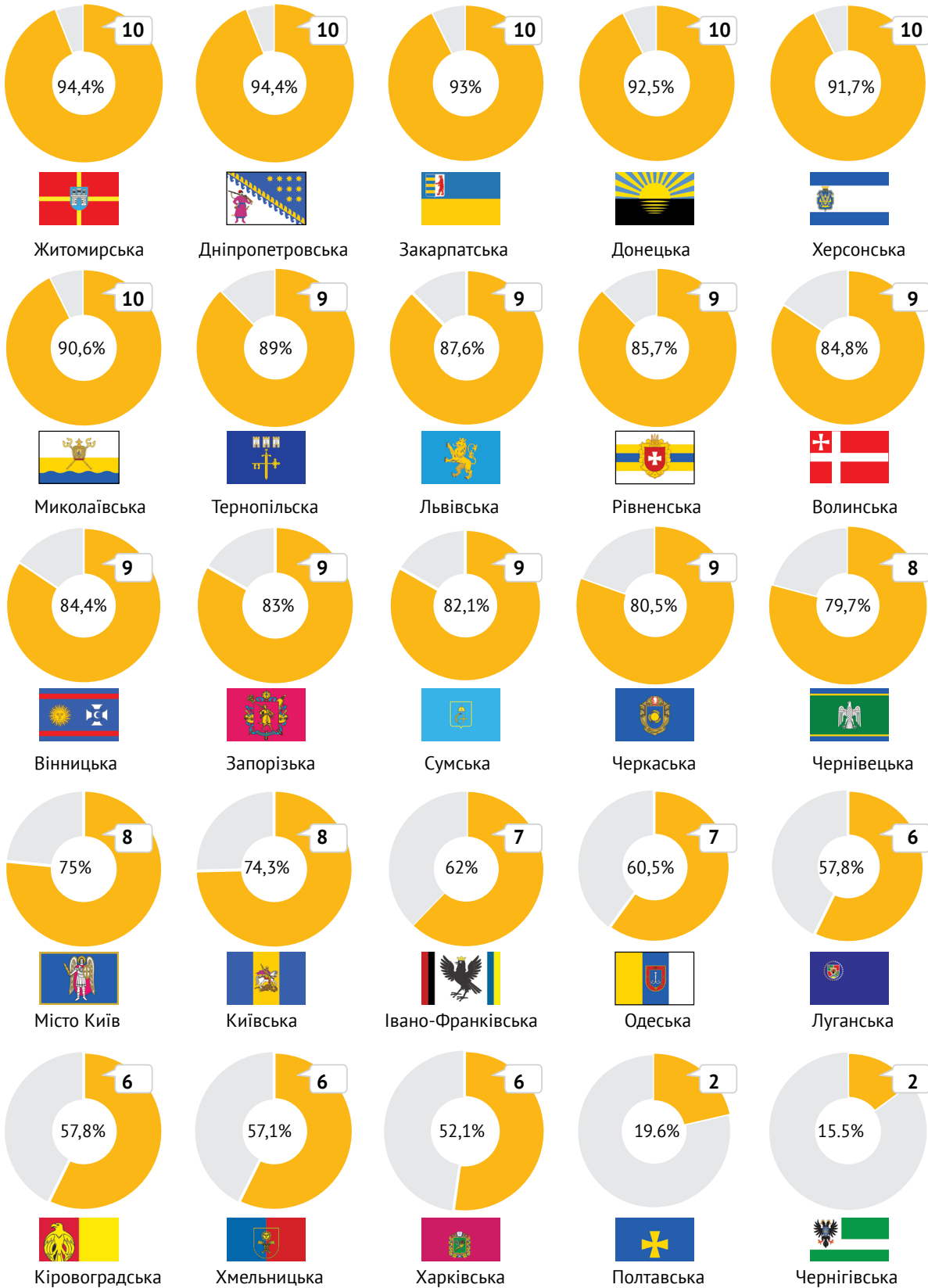
Максимальний бал отримали області, у яких частка обсягу прямих інвестицій з ЄС від їхнього загального обсягу (інструменти участі в капіталі) – понад 90%.

Уточнення щодо даних: *Дані наведено без урахування тимчасово окупованої території Автономної Республіки Крим, міста Севастополя, тимчасово окупованих територій у Донецькій та Луганській областях.

Із червня 2020 року за підрахунок та публікацію статистичних даних щодо прямих іноземних інвестицій відповідає Національний банк України. Джерело: <https://bank.gov.ua/ua/statistic/sector-external/data-sector-external#5>.

Починаючи з 31.12.2020 дані наведено без урахування Сполученого Королівства Великої Британії та Північної Ірландії.

Дані на кінець 2020 р. перераховані з використанням даних річної фінансової звітності підприємств.





6.4. Структура експорту товарів до ЄС (приріст частки XVI, XVII і XVIII груп товарів за 2019–2020 роки та частка цих груп товарів від загального експорту до ЄС за 2020 рік)



Табл 6.4

Структура експорту товарів до ЄС (приріст частки XVI, XVII, XVIII груп товарів за 2019–2020 роки та частка цих груп товарів від загального експорту до ЄС за 2020 рік)

Область	Частка XVI, XVII і XVIII груп товарів від загального експорту до ЄС (2019 рік)	Частка XVI, XVII і XVIII груп товарів від загального експорту до ЄС (2020 рік)
Донецька	2,9	5,8
Миколаївська	1,6	2,7
Місто Київ	4,4	6,8
Дніпропетровська	4	5,6
Черкаська	1,6	2,1
Івано-Франківська	25,4	29,9
Київська	10,3	11,7
Вінницька	10,7	11,5
Тернопільська	62,5	65,4
Хмельницька	15,7	16,4
Волинська	49,4	49,8
Закарпатська	62,3	62,8
Чернівецька	29,9	29
Житомирська	32	30,7
Одеська	17,6	16,6
Полтавська	1,5	1,4
Херсонська	16,3	14,8
Харківська	24,1	21,2
Кіровоградська	7,4	6,4
Львівська	29,3	24,9
Сумська	9,9	8,3
Чернігівська	3,1	2,4
Запорізька	12,2	8,4
Рівненська	1,5	0,8
Луганська	17,5	1,3

Вага індикатора – 7 балів. Для релевантного порівняння результатів регіонів фінальний бал став результатом об'єднання оцінок за приростом частки XVI, XVII і XVIII груп товарів в експорті до ЄС за 2019-2020 роки та часткою цих 3-х груп в загальному експорті до ЄС за 2020 рік. Максимальна вага однієї частини – 3,5 бала.

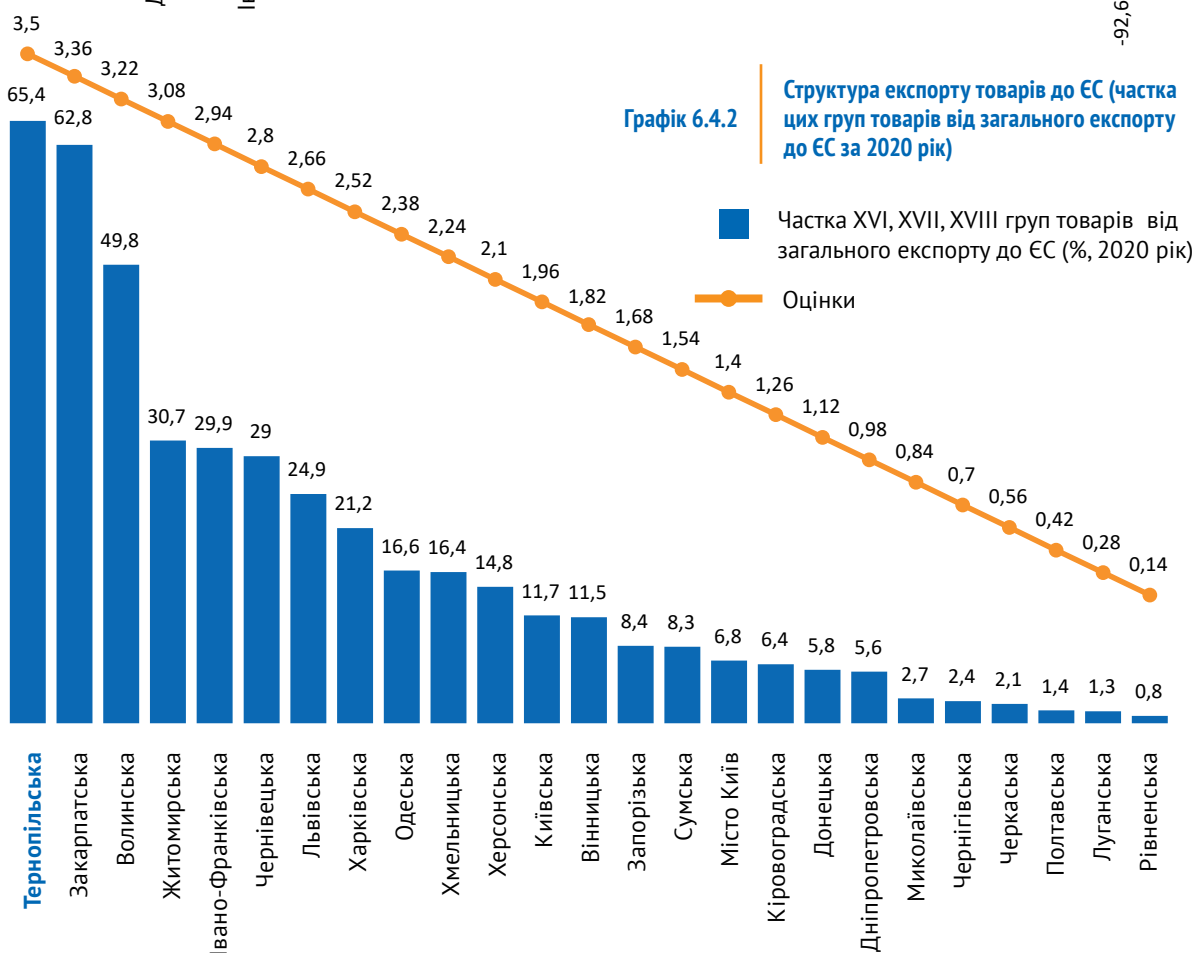
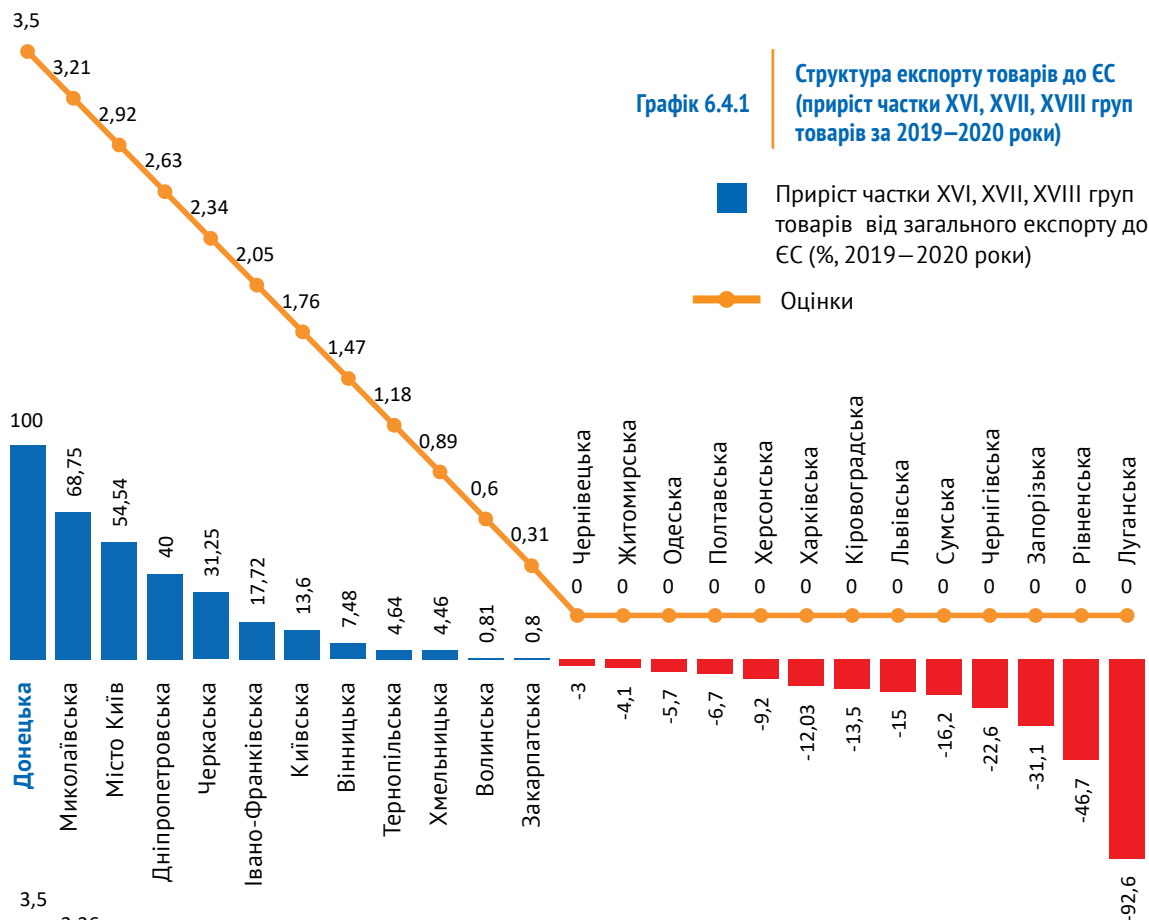
У випадку приросту за 2019-2020 роки «Крок» становив 0,29 бала (вираховано за формулою «Крок» = 3,5 бала / 12 унікальних абсолютних показників індикатора). Кожен менший показник індикатора отримував оцінку на 0,29 бала менше. Однакові показники отримували однакові оцінки. Области з від'ємним приростом отримали нуль балів.

Щодо частки за 2020 рік, то «Крок» становив 0,14 бала (вираховано за формулою «Крок» = 3,5 бала / 25 унікальних абсолютних показників індикатора). Кожен менший показник індикатора отримував оцінку на 0,14 бала менше. Однакові показники отримували однакові оцінки.

Уточнення щодо даних: *В Україні не ведеться облік високотехнологічних товарів та відсутня належна методологія, яка б дозволяла здійснювати класифікацію такої продукції, приміром, згідно зі стандартами ЄС. Аналітики Центру «Нова Європа» вирішили проаналізувати рівень експорту високотехнологічних товарів до ЄС за трьома групами: XVI. Машини, обладнання та механізми; електротехнічне обладнання; XVII. Засоби наземного транспорту,

Графік 6.5.3

Структура експорту товарів до ЄС (приріст частки XVI, XVII, XVIII груп товарів за 2019–2020 роки та частка цих груп товарів від загального експорту до ЄС за 2020 рік). Загальний результат

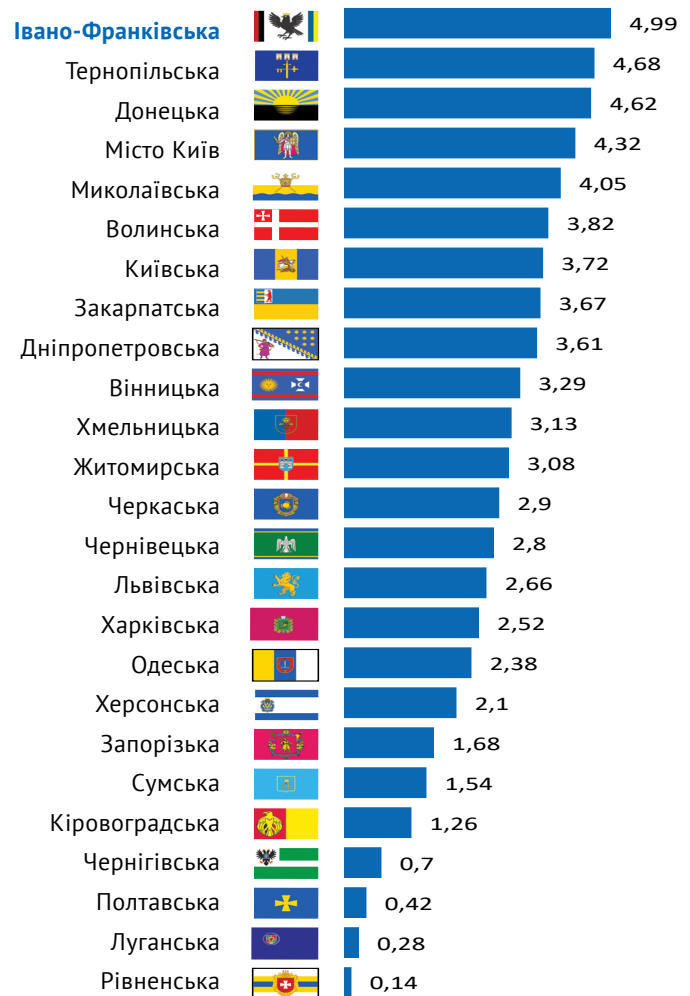

літальні апарати, плавучі засоби; XVIII. Прилади та апарати оптичні, фотографічні. Вочевидь, не всі товари в рамках зазначених груп можна зарахувати до високотехнологічних, тому цей рейтинг є орієнтовним.

Чернігівська область: дані отримані від регіонального управління статистики на запит Центру «Нова Європа», вересень 2021 року.

Київська область: дані отримані від регіонального управління статистики на запит Центру «Нова Європа», вересень 2021 року.

Закарпатська область: існують розбіжності у статистичних даних за 2019 рік, отриманих від обласної державної адміністрації у 2021 році, і управління регіональної статистики для другого видання «Євромапи». Тому у дослідженні використані дані Головного управління статистики у Закарпатській області за 2019 рік та дані Закарпатської ОДА за 2020 рік.

Луганська область: використані дані за 2019 рік із відповіді Луганської військово-цивільної адміністрації для другого видання «Євромапи», які базувалися на інформації Державної митної служби України. Дані за 2020 рік наведені згідно з відповіддю регіонального управління статистики на запит Центру «Нова Європа», вересень 2021 року.

Запорізька область: статистичні дані за 2019 та 2020 роки наведені згідно з відповіддю Запорізької ОДА, липень 2021 року.

Одеська область: дані наведені згідно з відповіддю регіонального управління статистики на запит Центру «Нова Європа», вересень 2021 року.



6.5. Кількість чинних проєктів, профінансованих Європейським інвестиційним банком та ЄБРР (2020 рік)

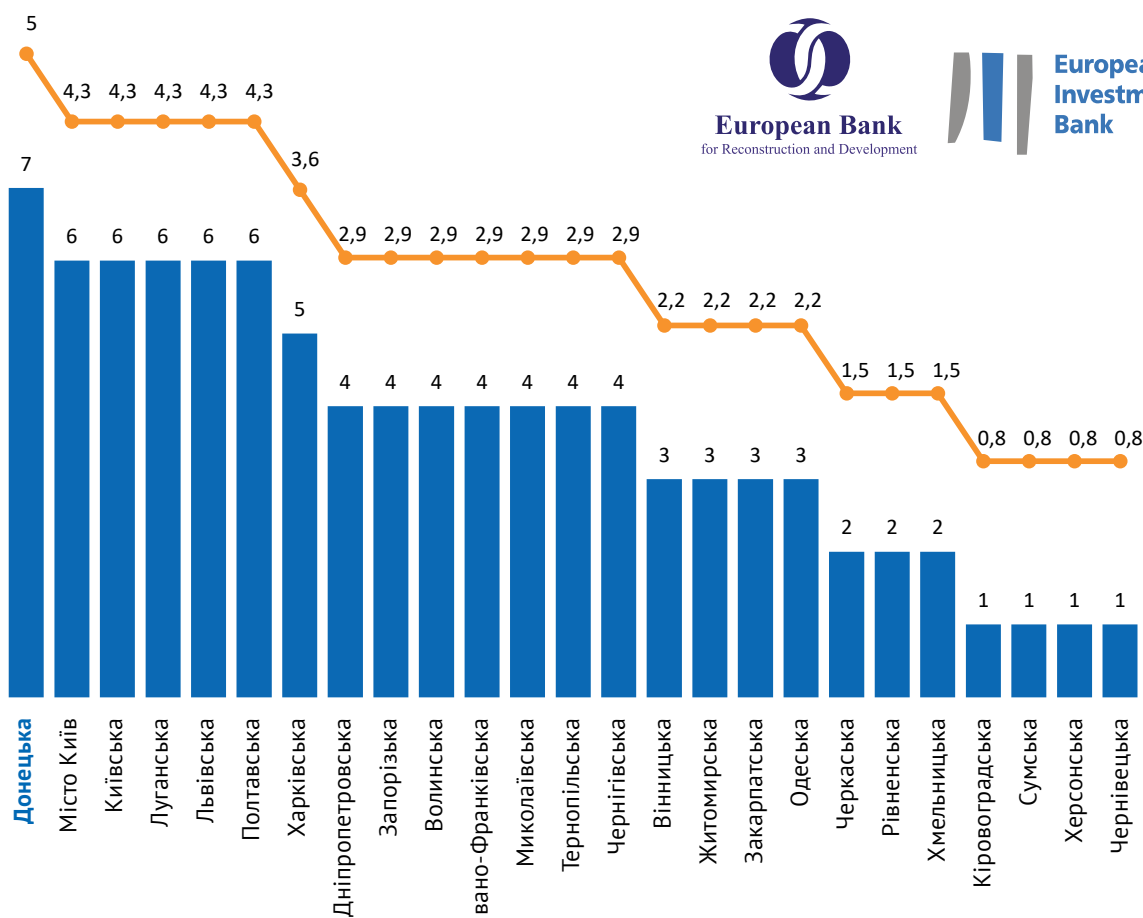

Вага індикатора – 5 балів. «Крок» становив 0,7 бала (вираховано за формулою «Крок» = 5 балів / 7 унікальних абсолютних показників індикатора). Кожен менший показник індикатора отримував оцінку на 0,7 бала менше. Однакові показники отримували однакові оцінки.

Уточнення щодо даних: *Декілька областей зазначили серед проєктів офіси підприємництва від EU4Business, які наразі представлені в 15 регіонах України, тому цей аспект не був зарахований як додатковий проєкт певної області. У випадку Донецької, Луганської та ще декількох областей «Надвичайна кредитна програма для відновлення України» рахувалася як один проєкт, а вказані у відповіді аспекти як субпроєкти.

Джерела: відповіді обласних державних адміністрацій, Київської міської державної адміністрації, а також Міністерства фінансів України на запит Центру «Нова Європа».

Миколаївська область: не зараховані як проєкти зазначені у відповіді ОДА кредити для підприємства агропромислового комплексу, а також для підтримки оборотного капіталу сільськогосподарського підприємства області під час пандемії коронавірусу.



ГЛАВА

7



ІНФРАСТРУКТУРА

32

32 бали — максимально
можлива оцінка у цій
категорії.

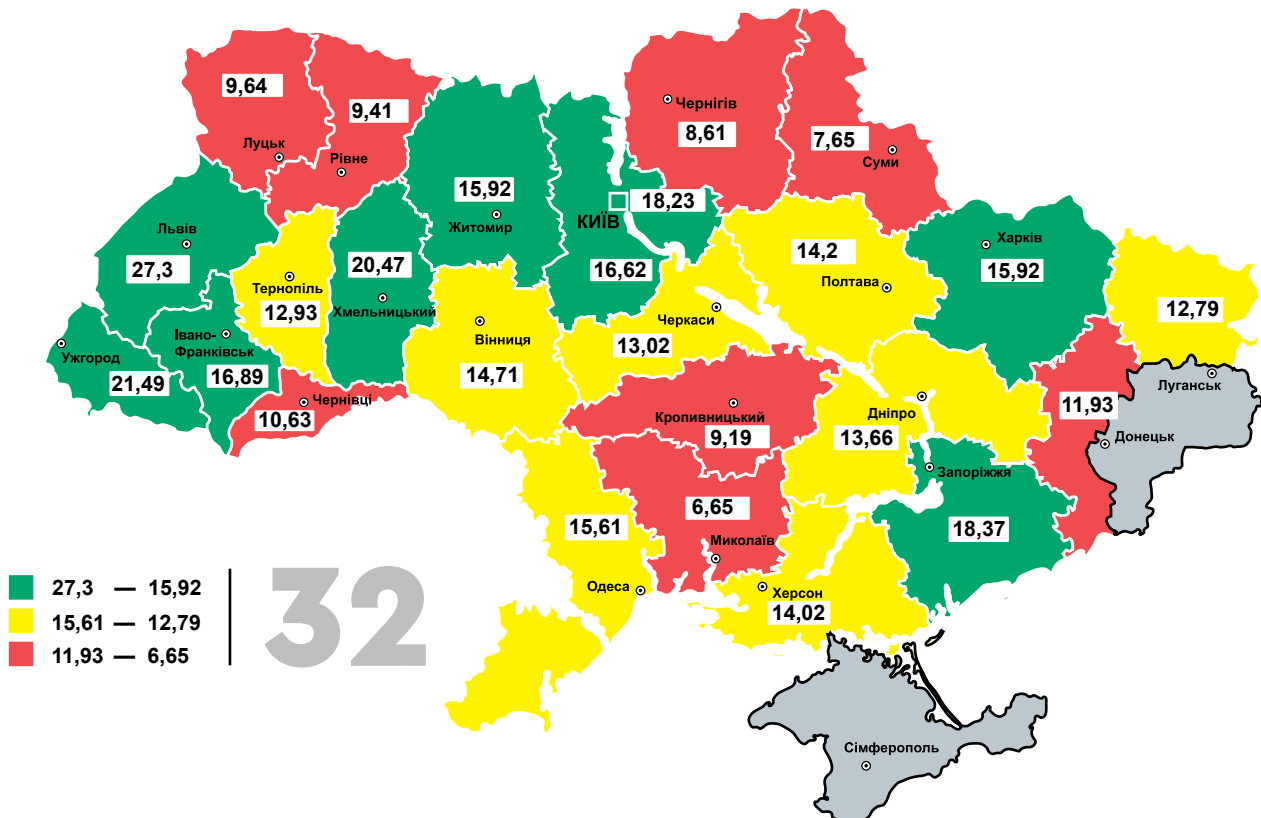
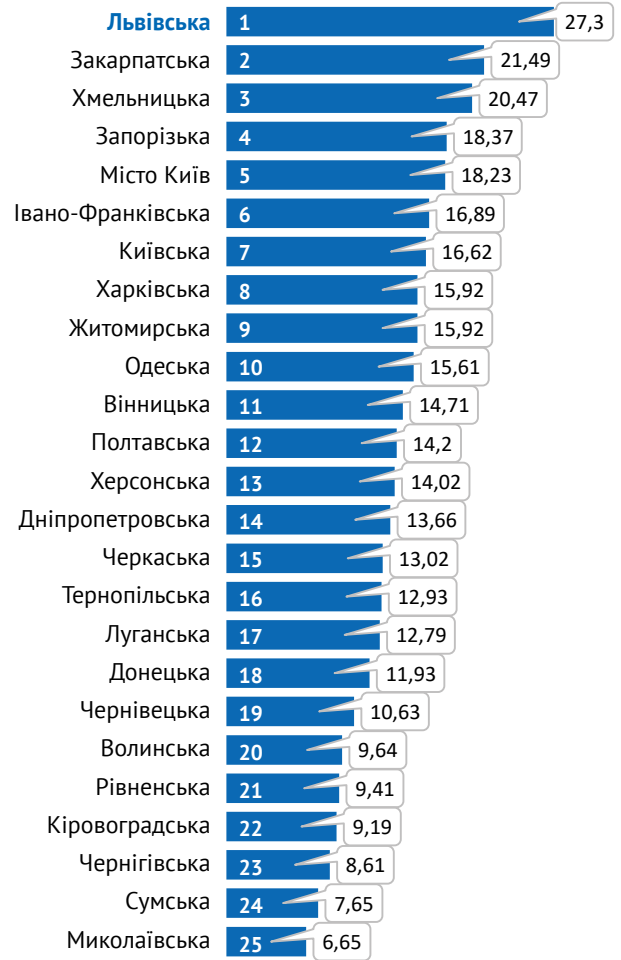



КЛЮЧОВІ ВИСНОВКИ:

- 1 Очолили блок «Інфраструктура» Львівська, Закарпатська та Хмельницька області. Минулорічний лідер місто Київ опинився на п'ятій позиції цього разу; цьогорічна лідерка Львівщина торік була на четвертому місці. Хмельниччина демонструє стабільність – і в минулій «Євромапі» вона була на третій позиції.
- 2 Один із найбільш помітних трендів минулого року – ремонт доріг. «Євромапа» виявила, що в 2020 році було відремонтовано у понад чотири рази більше доріг державного значення, аніж у 2019 році: 4056 км минулого року проти 847 км позаминулого. Це один із небагатьох індикаторів, який не зазнав падіння на тлі пандемії.
- 3 У всіх без винятку областях стався приріст довжини відремонтованих доріг. При цьому за один рік на понад 200 км відремонтованих доріг стало більше у восьми областях України.
- 4 Лідерами з модернізації інфраструктури через Державний фонд регіонального розвитку у 2020 році стали Донецька, Львівська, Івано-Франківська, Луганська і Тернопільська області. Як бачимо, за цим індикатором існує свого роду географічний баланс – серед лідерів присутні як східні, так і західні регіони.
- 5 Авіаційне й залізничне сполучення українських регіонів із країнами ЄС не зазнало особливих позитивних змін за минулий рік. Навпаки ситуація ускладнилася у зв'язку з карантинними обмеженнями.



РЕМОНТ ДОРІГ

Давній вислів «усі дороги ведуть до Риму» в українських реаліях міг би звучати так: «усі дороги ведуть в нікуди», бо повністю зруйновані. Презентація української транспортної стратегії Drive Ukraine 2030 починається невтішним визнанням: «Усі віртуальні «гіперлупи», які ми запускаємо Україною подумки, розбиваються через невтішну реальність. А вона така: 95% шляхів – розбиті; 90% доріг не ремонтувались останні 30 років; смертність на дорогах – найвища в Європі; тільки 3-4% населення України використовує авіаційний транспорт...»¹⁸.

Як відомо, європейська інтеграція ґрунтується на чотирьох основних свободах – на вільному переміщенні товарів, послуг, людей і капіталу. Українська транспортна дійсність слугує ледве чи не найбільш видимим бар'єром на шляху до

загальноєвропейського вільного простору. Про це свідчать і постійні нарікання самих українців, і культурний шок іноземців, які вирішили проїхатися далі обласних центрів. З рештою це демонструє і усвідомлення серйозності ситуації українською владою. Ремонт доріг став одним з ключових елементів президентства Володимира Зеленського. Відповідно до звіту, переданого Укравтодором Центру «Нова Європа»,

у 2020 році було відремонтовано у понад чотири рази більше доріг державного значення, аніж у 2019 році: 4056 км минулого року проти 847 км позаминулого¹⁹. Схоже, це один із небагатьох індикаторів, який не зазнав падіння на тлі пандемії.

Введення європейських стандартів – одне з головних завдань Національної транспортної стратегії України на період до 2030 року²⁰ (Стратегію розробили в часи Петра Порошенка, а план заходів з її реалізації затвердив у квітні 2021 року вже уряд Дениса Шмигала).²¹

Центр «Нова Європа» порахував, що за останні два роки найбільше було відремонтовано доріг у таких областях: Львівська, Запорізька, Хмельницька, Черкаська, Закарпатська, Харківська та Полтавська (більше 400 км). Вони отримали найвищі бали за відповідним індикатором в нашій останній «Євромапі».

Ми також склали додатковий рейтинг, який відображає загальну динаміку ремонту доріг по всій країні (див. **Графік «Динаміка ремонту доріг в областях України: порівняння 2020 з 2019 роком»**). Він свідчить, що у всіх без винятку областях стався приріст у довжині відремонтованих доріг. При цьому за один рік на понад 200 км відремонтованих доріг стало більше в Хмельницькій, Закарпатській, Луганській, Харківській, Львівській, Сумській, Донецькій та Івано-Франківській областях.

¹⁹ Дані щодо загальної протяжності виконання робіт на об'єктах будівництва, реконструкції та ремонтів на автомобільних дорогах загального користування державного значення за 2019-2020 роки були надані Державним агентством автомобільних доріг України на запит Центру «Нова Європа».

²⁰ Кабінет міністрів України. Розпорядження від 30 травня 2018 року «Про схвалення Національної транспортної стратегії України на період до 2030 року», <https://zakon.rada.gov.ua/laws/show/430-2018-r#n13>

²¹ Кабінет міністрів України. Розпорядження від 07 квітня 2021 року «Про затвердження плану заходів з реалізації Національної транспортної стратегії України на період до 2030 року», <https://www.kmu.gov.ua/npas/pro-zatverdzhennya-planu-zahodiv-z-realizaciyi-nacionalnoyi-transportnoyi-strategiyi-ukrayini-na-period-do-2030-roku-321-070421>

¹⁸ Міністерство інфраструктури України, Drive Ukraine 2030, <https://mtu.gov.ua/files/projects/str.html>

Графік

Динаміка ремонту доріг в областях України: порівняння 2020 з 2019 роком



МОДЕРНІЗАЦІЯ
ІНФРАСТРУКТУРИ ЧЕРЕЗ
ДЕРЖАВНИЙ ФОНД
РЕГІОНАЛЬНОГО РОЗВИТКУ

Державний фонд регіонального розвитку (далі ДФРР) — це інструмент, який дає можливості реалізовувати інвестиційні програми та проекти регіонального розвитку. Останнє сприяє підвищенню конкурентоспроможності регіонів і зменшенню їх соціально-економічної диспропорції, зокрема через створення нових робочих місць, промоцію енергоефективності, підвищення якості послуг тощо. Тобто впроваджувати ті заходи, з якими українці асоціюють успішну євроінтеграцію.

Так, за кількістю інфраструктурних об'єктів, які ремонтувалися за рахунок ДФРР у 2020 році, у п'ятірку увійшли Тернопільська, Вінницька, Донецька, Івано-Франківська та Чернівецька області.

Сталість за цим показником демонструють дві області – Івано-Франківська і Донецька, які були в п'ятірці лідерів і в минулій «Євромапі». Цьогорічна лідерка Тернопільщина торік впроваджувала 34 проекти. Найбільше проектів область реалізувала в галузі освіти – було реконструйовано або збудовано 15 шкіл, дитячих садочків. Водночас за обсягом фактичного фінансування у 2020 році лідерські позиції були в Донецькій області, у Києва та Харківщини. Донеччина утримувала пальму першості за цим показником і в минулій «Євромапі». Для порівняння: обсяги фінансування для Донецької області сягали фактично півмільярда гривень (461,7 млн грн). Київ, який посів друге місце за цим показником, мав на 200 млн грн менше. Ще одне порівняння: Тернопільщина, яка перемогла в номінації кількості об'єктів, за обсягами фінансування посіла 13-те місце – з сумою 174,84 млн. грн. До слова, Київ, який входить до трійки лідерів за обсягами фінансування, впроваджував лише п'ять проектів (фактично в сім разів менше, ніж Тернопільщина). Саме тому ми оцінювали два показника – як кількість проектів, так і обсяги фінансування. За цим загальним індикатором перемогли Донецька, Львівська, Івано-Франківська, Луганська і Тернопільська області. Тому, як бачимо, у сфері модернізації інфраструктури через ДФРР існує свого роду географічний баланс – серед лідерів присутні як східні, так і західні регіони.



ПРЯМЕ АВІАСПОЛУЧЕННЯ З КРАЇНАМИ ЄС

Наразі 7 аеропортів України забезпечують 98% пасажиропотоку України. Уряд ставить перед собою мету відремонтувати 16 з 19 існуючих аеропортів, відкрити – понад 30 нових. Згідно з відповідною стратегією до 2030 року в Україні має бути 50 працюючих аеропортів²².

Поки що у цьому питанні суттєвих зрушень немає.

Пандемія загалом мала катастрофічний вплив на мобільність у світі. Як і в минулій «Євромапі», лише 9 аеропортів України мали прямі авіарейси з країнами ЄС.

Передбачувано лідерські позиції за Києвом; крім того, здійснювалися авіарейси до країн Європейського Союзу зі Львова (14), Дніпра (9), Одеси (8), Ужгорода (7), Харкова (6), Запоріжжя (5), Херсона (3). Найпомітніші зміни по Дніпру – у попередній «Євромапі» значився 1 авіарейс, у новій – дев'ять.



ЗАЛІЗНИЧНЕ СПОЛУЧЕННЯ З КРАЇНАМИ ЄС

На сьогодні у світі і, зокрема, Європейському Союзу відбувається змагання за екологічно сталу мобільність та зниження викидів транспорту. Ще одним викликом є перевантаженість на авто- та авіашляхах, яка зменшує доступність транспорту. Тому країни ЄС впроваджують державні програми для стимулювання розвитку залізничних перевезень. В Україні залізнична мережа теж потребує структурних змін і відповідних капіталовкладень, які б дозволили підвищити попит і на залізничні сполучення з країнами ЄС.

Відповідно до графіку руху потягів на 2020/2021 рік, Україна має пряме міжнародне залізничне сполучення з такими країнами ЄС – Польщею, Литвою, Латвією, Словаччиною, Угорщиною та Австрією.

Зі змін порівняно з минулою «Євромапою» – у переліку відсутня Румунія, проте з'явилися Литва, Латвія (потяг Київ-Рига); Угорщина (потяги Київ-Відень; Мукачево-Захонь; Мукачево-Будапешт; Чоп-Захонь). Торік такі області мали прямі залізничні сполучення з країнами ЄС – Київська, Львівська, Закарпатська, Вінницька, Тернопільська, Хмельницька, Житомирська та Одеська.



АВТОБУСНЕ СПОЛУЧЕННЯ З КРАЇНАМИ ЄС

За кількістю країн ЄС, з якими в 2020 році були автобусні сполучення з обласних центрів, провідні позиції посіли Житомирська, Київська, Івано-Франківська, Чернівецька області та місто Київ. При цьому в частині областей кількість сполучень навіть зросла. У Києві налічувалося 11 таких сполучень (проти 10 у 2019 році); на Житомирщині – 17 (проти 8); Чернівецька область мала автобусні сполучення з 9 країнами ЄС, а минулого року – чотири.

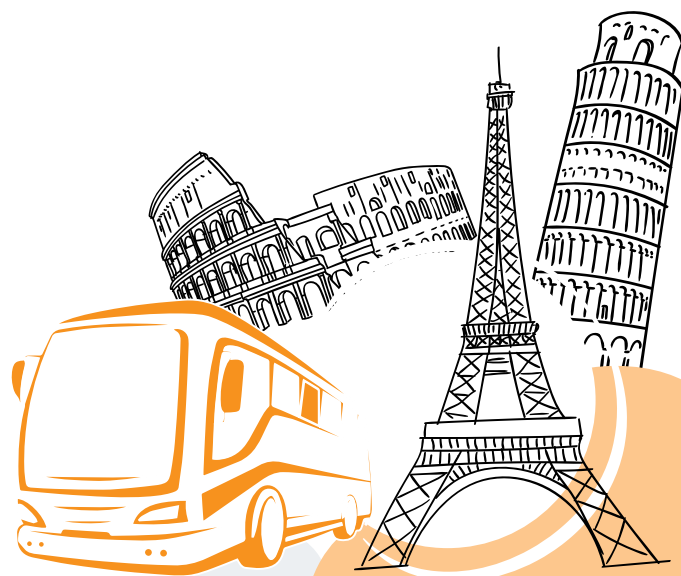

²² Міністерство інфраструктури України, Drive Ukraine 2030, <https://mtu.gov.ua/files/projects/str.html>



7.1. Кілометраж доріг загального користування державного та місцевого значення, відремонтованих за 2019–2020 роки

Графік 7.1.1

Кілометраж доріг загального користування державного та місцевого значення, відремонтованих за 2019–2020 роки

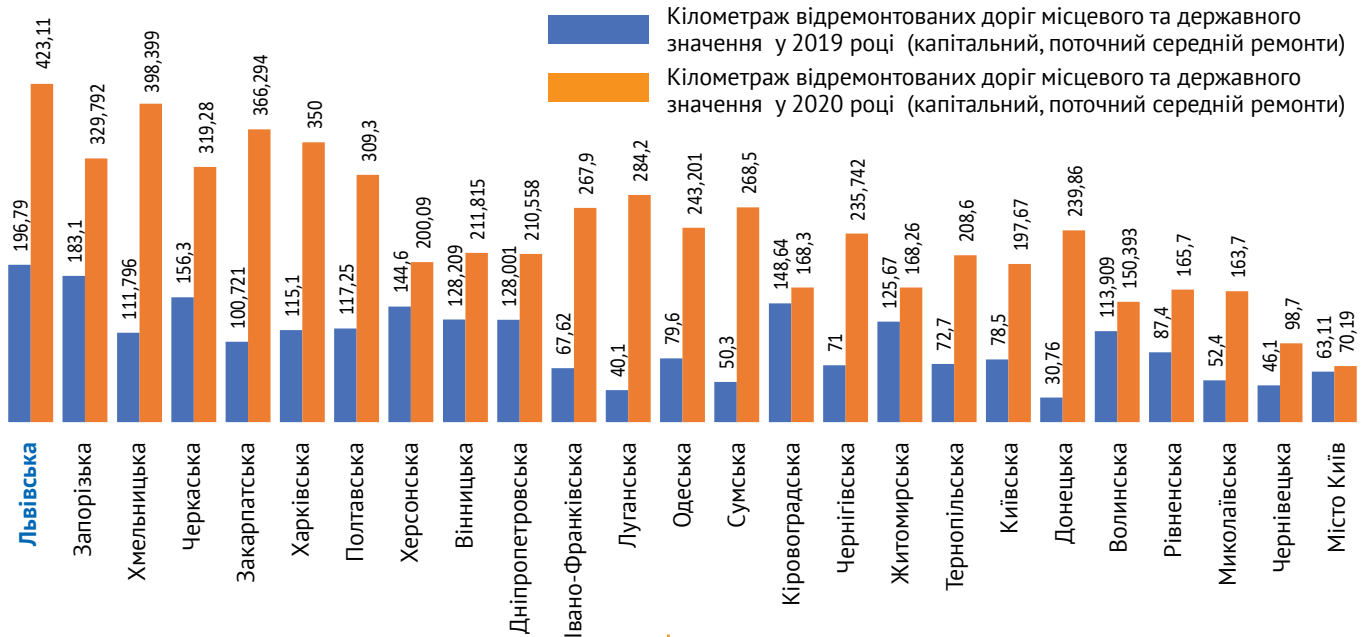

Графік 7.1.2

Загальний кілометраж відремонтованих доріг загального користування місцевого та державного значення (2019-2020 роки)

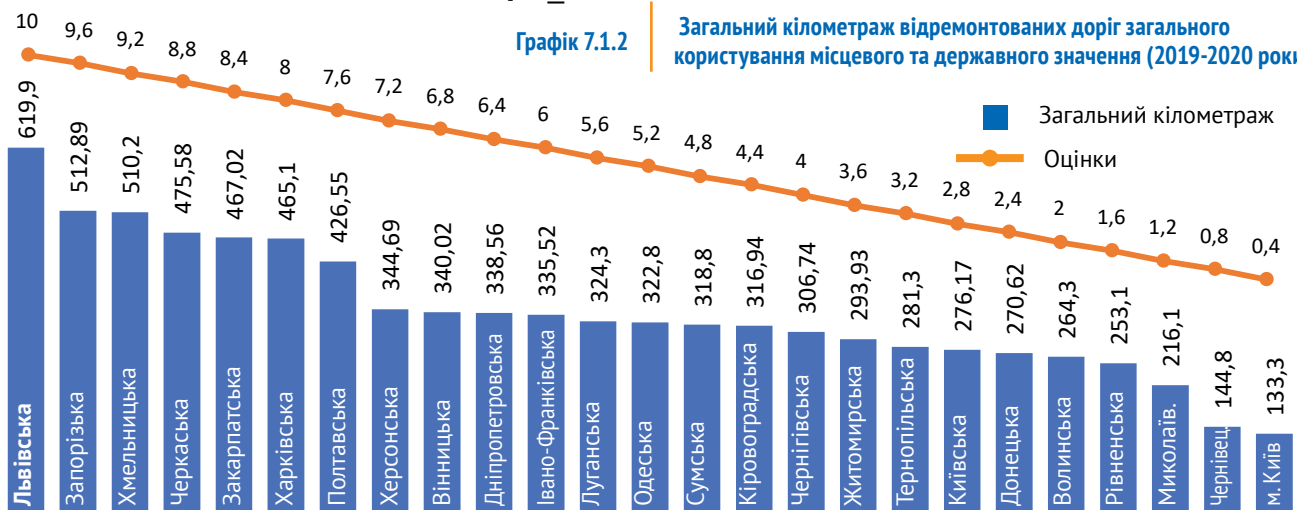

Вага індикатора -10 балів. «Крок» між оцінками становив 0,4 бала (враховано за формулою «Крок» = 10 балів /25 абсолютних унікальних показників індикатора). Кожен менший показник індикатору отримував оцінку на 0,4 бала менше. Рейтингування здійснювалося відповідно до доданих двох абсолютних показників по кілометражу відремонтованих доріг загального користування державного та місцевого значення за 2019 та 2020 роки.

Уточнення щодо даних: *Цей показник не враховує поточний дрібний ремонт та експлуатаційне утримання автомобільних доріг загального користування державного та місцевого значення, а також ремонт вулиць і доріг комунальної власності у населених пунктах, що обліковуються у м².

Дані щодо доріг загального користування місцевого значення були надані обласними державними адміністраціями та Київською міською державною адміністрацією (ці дані ілюструють обсяг виконаних ремонтно-будівельних робіт із капітального та поточного середнього ремонту доріг місцевого значення за 2019-2020 роки).

Дані щодо доріг державного значення загального користування були надані Державним агентством автомобільних доріг України на

запит Центру «Нова Європа». Для рейтингу були використані дані щодо обсягів виконаних ремонтно-будівельних робіт із капітального та поточного середнього ремонту доріг загального користування державного значення за 2019-2020 роки.

Наостанок, хоча дані щодо будівництва та реконструкції доріг загального користування місцевого та державного значення не були враховані у рейтингу, деякі ОДА надали відповідну інформацію.

Зокрема, Рівненська область: 4,8 км – реконструкція доріг місцевого значення за 2019-2020 роки. Місто Київ: 10,61 км – реконструкція доріг та вулиць міста Києва. Запорізька область: 1,2 км – реконструкція доріг місцевого значення (2020 рік).

Реконструкція і будівництво доріг загального користування державного значення за 2019-2020 роки (за даними Державного агентства автомобільних доріг України):

Волинська область – 8,2 км; Дніпропетровська область – 25,8 км; Житомирська область – 11,9 км; Івано-Франківська область – 0,1 км; Кіровоградська область – 18,8 км; Львівська область – 17,5 км; Полтавська область – 57,9 км; Сумська область – 0,3 км; Хмельницька область – 4,2 км; Черкаська область – 12,9 км; Чернівецька область – 3,4 км. Всього: 161,1 км за 2019-2020 роки.



7.2. Модернізація інфраструктури через Державний фонд регіонального розвитку (кількість проєктів та обсяги передбаченого фінансування, 2020 рік)

Табл 7.2.1

Кількість проєктів щодо модернізації інфраструктури за рахунок коштів ДФРР (2020 рік)

Область	Кількість проєктів	Оцінка
Тернопільська	34	3,5
Вінницька	30	3,28
Донецька	30	3,28
Івано-Франківська	29	3,06
Чернівецька	27	2,84
Житомирська	25	2,62
Херсонська	25	2,62
Закарпатська	23	2,4
Луганська	23	2,4
Львівська	23	2,4
Хмельницька	23	2,4
Харківська	20	2,18
Запорізька	17	1,96
Київська	15	1,74
Полтавська	14	1,52
Волинська	13	1,3
Рівненська	13	1,3
Чернігівська	13	1,3
Черкаська	11	1,08
Одеська	11	1,08
Кіровоградська	9	0,86
Сумська	9	0,86
Дніпропетровська	7	0,64
Місто Київ	5	0,42
Миколаївська	4	0,2

Табл 7.2.2

Обсяги передбаченого фінансування модернізації інфраструктури за рахунок коштів ДФРР (млн. грн, 2020 рік)

Область	Обсяг фінансування, млн. грн	Оцінка
Донецька	461,7	3,5
Місто Київ	274,96	3,36
Харківська	247,7	3,22
Львівська	235,03	3,08
Луганська	226,8	2,94
Одеська	219,96	2,8
Хмельницька	216,17	2,66
Житомирська	214,27	2,52
Івано-Франківська	210,96	2,38
Волинська	190,3	2,24
Закарпатська	184,64	2,1
Рівненська	176,7	1,96
Тернопільська	174,84	1,82
Київська	166,64	1,68
Чернівецька	166,29	1,54
Херсонська	157,83	1,4
Запорізька	157,8	1,26
Вінницька	143,5	1,12
Полтавська	128,33	0,98
Черкаська	105,66	0,84
Миколаївська	95,76	0,7
Чернігівська	92,68	0,56
Дніпропетровська	92,1	0,42
Кіровоградська	87,24	0,28
Сумська	42,88	0,14

Графік 7.2

Модернізація інфраструктури через Державний фонд регіонального розвитку (кількість проєктів та обсяги передбаченого фінансування, 2020 рік). Загальна оцінка



Вага індикатору – 7 балів. Для збалансування результатів регіонів оцінка була поділена на дві частини: обсяги передбаченого фінансування та кількість проєктів щодо модернізації інфраструктури за рахунок ДФРР. Максимальна вага кожної частини – 3,5 бала.

У випадку обсягів фінансування «Крок» становив 0,14 бала (вираховано за формулою «Крок» = 3,5 бала / 25 абсолютних унікальних показників індикатора). Кожен менший показник індикатора отримував оцінку на 0,14 бала менше. Однакові показники отримували однакові оцінки.

Щодо кількості проєктів, то «Крок» становив 0,22 бала (вираховано за формулою «Крок» = 3,5 бала / 16 абсолютних унікальних показників індикатора). Кожен менший показник індикатора отримував оцінку на

0,22 бала менше. Однакові показники отримували однакові оцінки. Фінальне рейтингування здійснювалося відповідно до доданих двох оцінок.

Уточнення щодо даних: *Полтавська область: використані дані із відповіді ОДА щодо касових видатків за рахунок ДФРР (витрачені кошти). Кіровоградська область: у відповіді ОДА наведений затверджений обсяг фінансування за рахунок ДФРР на 2020 рік.



7.3. Кількість країн ЄС, до яких є прямі авіарейси (станом на 31 грудня 2020 року)

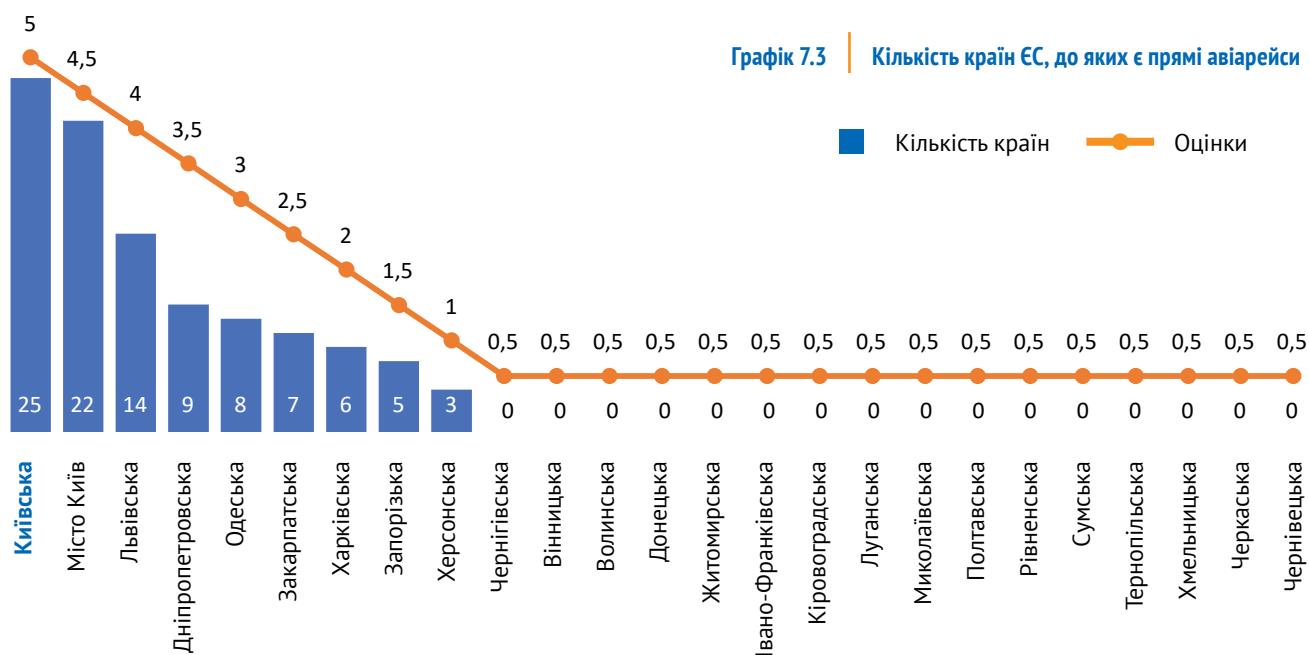

Вага індикатора – 5 балів. «Крок» становив 0,5 бала (вираховано за формулою «Крок» = 5 балів / 10 унікальних абсолютних показників індикатора). Кожен менший показник індикатора отримував оцінку на 0,5 бала менше. Однакові показники отримували однакові оцінки.

Уточнення щодо даних: *Області, які не мають авіасполучення з країнами ЄС, отримали мінімальний бал – 0,59, тому що, наприклад, у Донецькій області унаслідок бойових дій постраждала інфраструктура і, зокрема, аеропорт, тому надання мінімального балу частині областей без авіасполучення сприяло релевантній оцінці цього індикатора.

Дніпропетровська область: регулярні авіарейси з Міжнародного Аеропорту «ДНІПРО» до країн ЄС не здійснювались. Виконувались разові чартерні рейси до наступних країн: Франція, Німеччина, Австрія, Латвія, Чехія, Угорщина, Італія, Румунія, Кіпр.

Херсонська область: у першій половині 2020 року діяли авіаційні рейси до міст: Краків, Катовіце (Польща), Бургас (Болгарія), Відень (Австрія). Місто Київ: у відповіді зазначені прямі, чартерні і регулярні рейси до 22 країн ЄС.

Київська область: дані Міжнародного аеропорту «Бориспіль» із урахуванням сезонних рейсів (із відповіді Київської ОДА).

Закарпатська область: протягом 2020 року виконувалися чартерні рейси до 7 країн ЄС: Угорщини, Словаччини, Чехії, Польщі, Австрії, Хорватії і Греції.

Харківська область: дані наведені у відповіді ОДА станом на 31.07.2021.

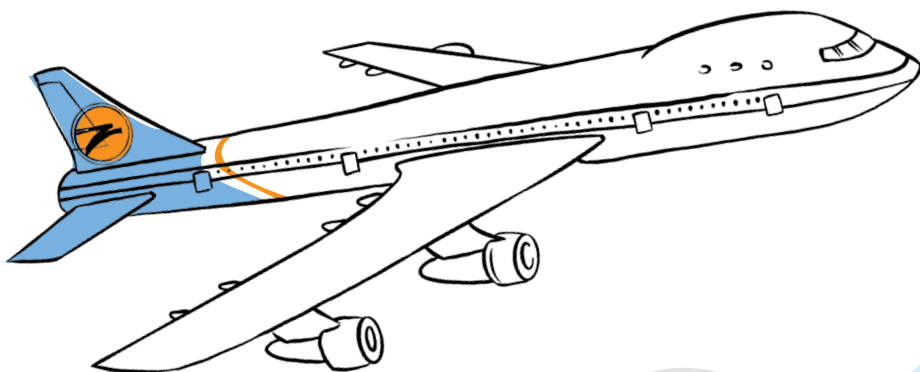



7.4. Кількість країн ЄС, з якими є прямі залізничні сполучення з міст області (станом на 31 грудня 2020 року)

Графік 7.4 Кількість країн ЄС, з якими є прямі залізничні сполучення

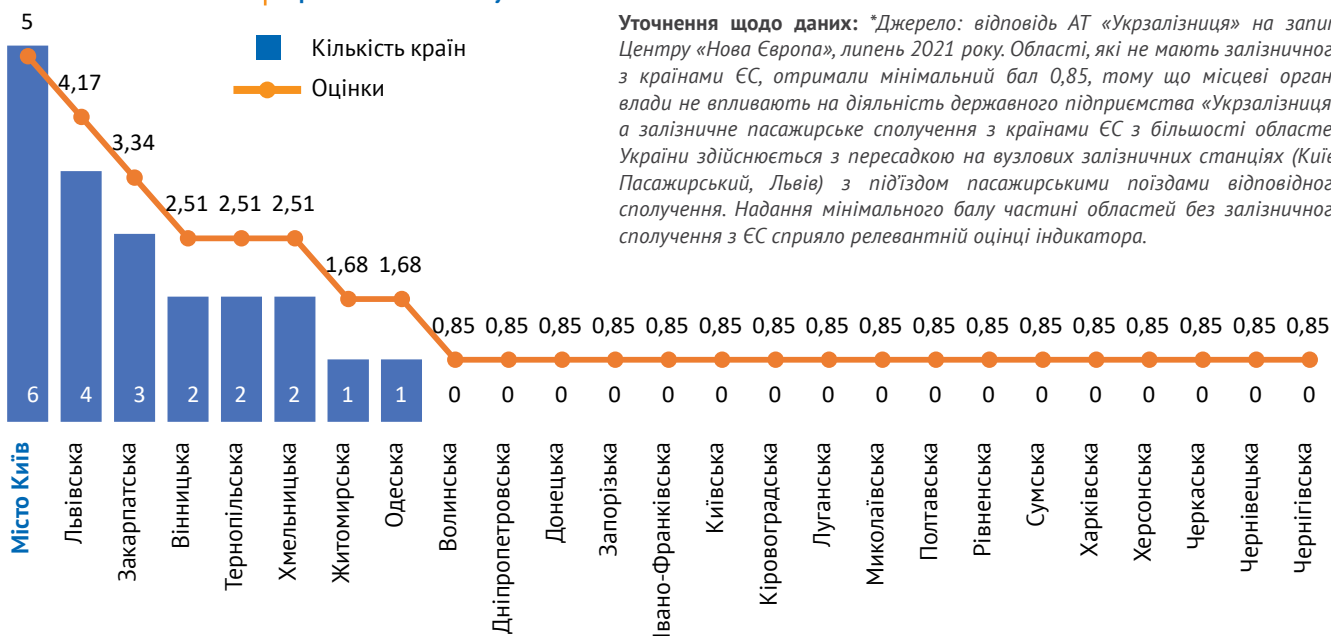

Вага індикатора – 5 балів. «Крок» становив 0,83 бала (вираховано за формулою «Крок» = 5 балів / 6 унікальних абсолютних показників індикатора). Кожен менший показник індикатора отримував оцінку на 0,83 бала менше. Однакові показники отримували однакові оцінки.

Уточнення щодо даних: *Джерело: відповідь АТ «Укрзалізниця» на запит Центру «Нова Європа», липень 2021 року. Области, які не мають залізничного з країнами ЄС, отримали мінімальний бал 0,85, тому що місцеві органи влади не впливають на діяльність державного підприємства «Укрзалізниця», а залізничне пасажирське сполучення з країнами ЄС з більшості областей України здійснюється з пересадкою на вузлових залізничних станціях (Київ-Пасажирський, Львів) з під'їздом пасажирськими поїздами відповідного сполучення. Надання мінімального балу частині областей без залізничного сполучення з ЄС сприяло релевантній оцінці індикатора.



7.5. Кількість країн ЄС, з якими є автобусні сполучення з обласних центрів (станом на 31 грудня 2020 року)

Графік 7.5 Кількість країн ЄС, з якими є автобусні сполучення

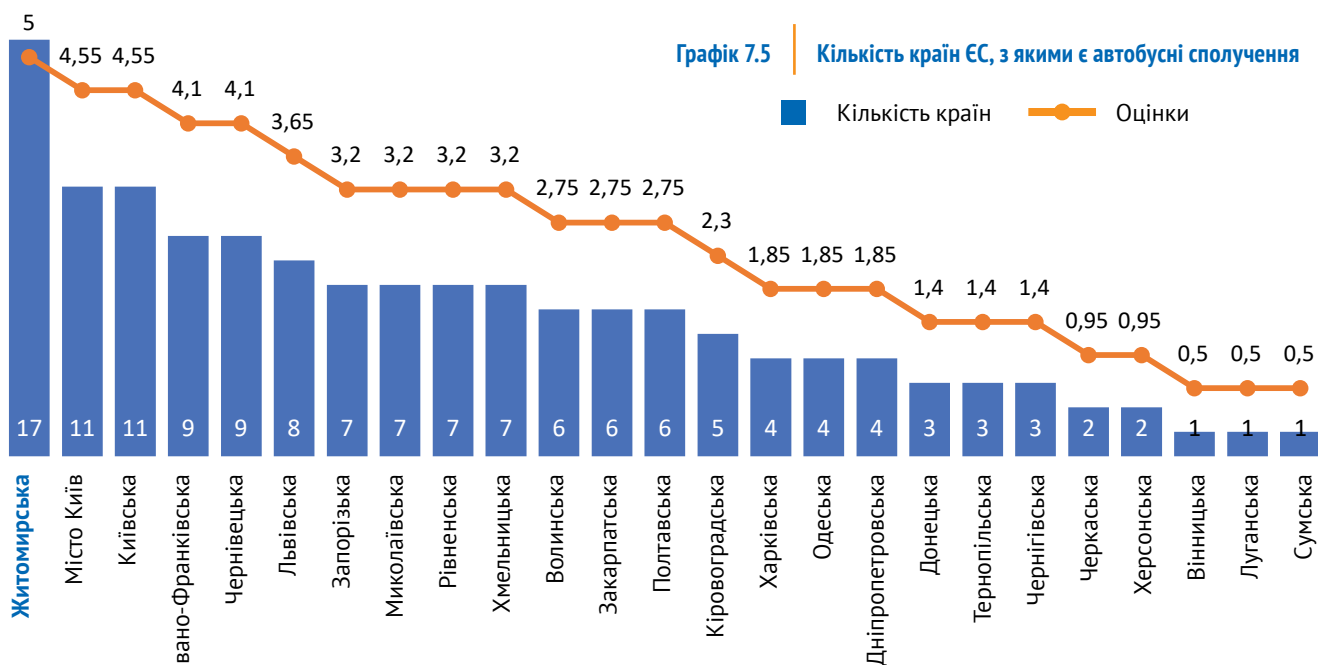

Вага індикатора – 5 балів. «Крок» становив 0,45 бала (вираховано за формулою «Крок» = 5 балів / 11 унікальних абсолютних показників індикатора). Кожен менший показник індикатора отримував оцінку на 0,45 бала менше. Однакові показники отримували однакові оцінки.

Уточнення щодо даних: *Джерело: відповіді обласних державних адміністрацій. Кількість країн ЄС наведена з урахуванням не тільки прямих автобусних сполучень, але й транзитних рейсів. Луганська область у відповіді ОДА була представлена містом Севеододонецьк.

Дані областей (Львівська, Харківська, Вінницька) та міста Києва, які не надали відповідь за цим показником або надали неточні дані, були доповнені інформацією з вебсайту <https://mtu.gov.ua/files/projects/bus.html>, де міститься перелік автоперевізників із зазначенням строків дії їх ліцензій. При підрахунку показника для вищенаведених областей враховувалися автобусні рейси із обласних центрів.

Київська область та місто Київ отримали однакову оцінку за цей показник.



КЛЮЧОВІ ВИСНОВКИ:

- 1 У той час як у низці індикаторів західні області випереджають східні, в індикаторі «прозорість міської влади» немає кореляції між успішністю міста та його географічною приналежністю (Схід або Захід). Регіональний баланс чітко демонструє перша п'ятірка лідерів: Маріуполь, Львів, Вінниця, Тернопіль, Дніпро. При цьому у 2020 році вперше в історії вимірювання прозорості два міста (Маріуполь і Львів) перетнули позначку 80 балів та потрапили до категорії «прозорих».
- 2 Вже другий рік поспіль спостерігається відчутна різниця між Донецькою та Луганською областями у ряді індикаторів. «Довіра до міської влади» – не виняток. Так, у Маріуполі владі довіряє відчутна частина населення – 62%, тоді як у Северодонецьку – лише 15%.
- 3 Співпраця між громадами в Україні невпинно зростає. За 5 років (2014-2019) в Україні було підписано 528 договорів про співробітництво територіальних громад, а за один лише 2020 рік їхня кількість збільшилась на понад сотню – станом на 31 грудня 2020 року в Україні діяв 631 такий договір. Такі договори надають громадам можливість спільними зусиллями вирішувати питання на кшталт ремонту доріг, утилізації та переробки побутових відходів, утримання пожежної охорони тощо.
- 4 Найкращі показники за кількістю ЦНАПів мають Івано-Франківська, Дніпропетровська та Закарпатська області, тоді як за співвідношенням «кількість громадян на один центр надання адміністративних послуг» лідерами є Волинська, Кіровоградська та Івано-Франківська області. Це означає, що у цих регіонах громадяни теоретично мають кращий доступ до таких центрів та меншою є ймовірність черг, адже кількість громадян, охоплених одним ЦНАПом, є меншою.



ПРОЗОРІСТЬ МІСЬКОЇ ВЛАДИ

Прозора робота місцевої влади – основа локальної демократії, що є однією з базових європейських цінностей та впливає на імплементацію стандартів ЄС на рівні громад.

За основу цього індикатора взято оцінювання Transparency International Ukraine, яке здійснює моніторинг прозорості 100 українських міст третій рік поспіль. Рейтинг оцінює відкритість органів місцевого самоврядування: наскільки проактивно влада надає інформацію громадянам, які заходи впроваджуються для запобігання корупції тощо. Для дослідження «Євромапа-3» з рейтингу Transparency International були обрані лише обласні центри України.

У той час як у низці індикаторів західні області випереджають східні, в індикаторі «прозорість міської влади» немає кореляції між успішністю міста та його географічною

приналежністю (схід або захід). Регіональний баланс чітко демонструє перша п'ятірка, до якої увійшли Маріуполь, Львів, Вінниця, Тернопіль, Дніпро, де рівень прозорості становить від 70 до майже 87%.

При цьому, у 2020 році вперше в історії вимірювання прозорості два міста (Маріуполь і Львів) перетнули позначку 80 балів та потрапили до категорії «прозорих».

На останніх місцях опинилися Рівне та Полтава з досить непоганим показником 47% і 44% відповідно.

Що стосується загальноукраїнського показника, то незважаючи на позитивну динаміку, темпи зростання прозорості міст знижуються. У 2018 році загальний рівень прозорості в розрізі 100 міст підвищився на 38,5 %, у 2019 році – на 10,4 %, а у 2020 році – на 4,4 %²³.



ДОВІРА ДО МІСЬКИХ РАД ОБЛАСНИХ ЦЕНТРІВ

Прозорість влади, про яку йшлося вище, сприяє також зростанню довіри населення до органів місцевого самоврядування – чим прозорішою є діяльність місцевих можновладців, тим більше громадяни їм довіряють.

У 2020 році лідери та аутсайтери рейтингу довіри до місцевої влади майже не змінились у порівнянні з 2019 роком. Найбільше довіряють представникам міської ради мешканці Хмельницького, Івано-Франківська, Вінниці (майже 70% у кожній з областей).

При цьому, деякі східні міста показують тут непогані результати – до п'ятірки лідерів увійшов Маріуполь (62%), майже такий самий показник має Харків (61%).

Найменше владі довіряють у Северодонецьку, Полтаві та Херсоні (близько 15%).

При цьому, справедливо буде зазначити, що у третьому виданні «Євромапи» в цілому не спостерігається прямої кореляція між індикаторами «рівень прозорості міст» та «довіра до місцевої влади».

²³ Рейтинги прозорості та підзвітності міст – 2020, Transparency International Ukraine, <https://wiki.nazk.gov.ua/wp-content/uploads/2021/04/Analychnyj-zvit-Rejtyngy-prozorosti-ta-pidzvitnosti-mist-2020-1.pdf>



ДОСТУПНІСТЬ АДМІНІСТРАТИВНИХ ПОСЛУГ

Децентралізація адміністративних послуг, покращення їхньої якості та наближення до громадян – один із важливих індикаторів локальної демократії.

Центр надання адміністративних послуг (ЦНАП) – це місце, де громадяни можуть отримати найнеобхідніші адміністративні послуги у комфортних умовах (оформлення субсидій, отримання довідок, реєстрація місця проживання тощо). Створення ЦНАПів активно підтримував ЄС, адже їхнє відкриття у спроможних громадах – важлива частина реформи децентралізації.

Українці часто асоціюють успішну європейську інтеграцію з практичними речами, зокрема й з роботою ЦНАПів, які чимало громадян вважають осередками європейськості на місцевому рівні. Станом на кінець 2020 року в Україні діяло 1306 центрів²⁴.

Найкращі показники за кількістю ЦНАПів мають Івано-Франківська (88), Дніпропетровська (85) та Закарпатська (78) області.

Найменше центрів мають Кіровоградська (29), Рівненська (28) області та місто Київ (15).

За співвідношенням «кількість громадян на один центр надання адміністративних послуг» лідерами є Волинська, Кіровоградська та Івано-Франківська області. Це означає, що у цих регіонах громадяни теоретично мають кращий доступ до таких центрів та меншою є ймовірність черг, адже кількість громадян, охоплених одним ЦНАПом, є меншою.

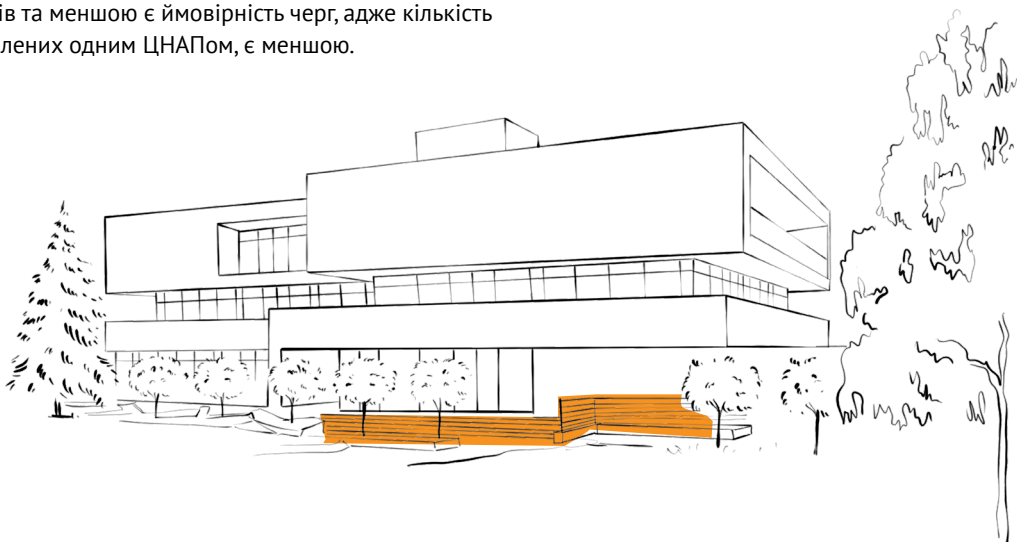

МІЖМУНІЦИПАЛЬНЕ СПІВРОБІТНИЦТВО

Міжмуниципальне співробітництво є потужним інструментом децентралізації, який демонструє спроможність громад налагоджувати горизонтальні зв'язки з партнерами та спільно вирішувати складні проблеми, з якими вони не можуть впоратися поодиночці (наприклад, надання комунальних послуг тощо).

Механізм такої міжмуниципальної консолідації передбачений Законом «Про співробітництво територіальних громад», прийнятим у 2014 році²⁵. З того часу сотні громад через укладання договорів про співпрацю поліпшили якість послуг, що надаються на їхній території.

Співпраця громад в Україні невпинно зростає.

За 5 років (2014-2019) в Україні було підписано 528 договорів про співробітництво територіальних громад, а за один лише 2020 рік їхня кількість збільшилась на понад сотню – станом на 31 грудня 2020 року в Україні діяв 631 такий договір²⁶.

Провідні позиції за кількістю укладених договорів про міжмуниципальне співробітництво посідають Полтавська та Вінницька області (у яких підписано 67 та 66 договорів відповідно). Натомість найменше договорів про партнерство з іншими громадами підписали в Донецькій, Івано-Франківській, Одеській, Закарпатській та Херсонській областях (лише по два).

²⁴ Дія, Центри в цифрах, <https://center.diaa.gov.ua/cnap-analytics>

²⁵ Закон України «Про співробітництво територіальних громад». Верховна Рада України, <https://zakon.rada.gov.ua/laws/show/1508-18#Text>

²⁶ Реєстр договорів по співробітництву територіальних громад. Міністерство розвитку громад та територій України, <https://www.minregion.gov.ua/napryamki-diyalnosti/rozvytok-mistsevoho-samovryaduvannya/rejestr/rejestr/>



8.1. Рівень прозорості в інвестиційній сфері обласних центрів (за даними Transparency International Ukraine 2020 року)



8.2. Рівень схвалення діяльності міської ради (за даними опитування Групи «Рейтинг», проведеного 25 січня — 17 лютого 2020 року)

Назва обласного центру	Бал в рейтингу Transparency International Ukraine 2020	Оцінка
Маріуполь	86,6	6,3
Львів	85,2	6,3
Вінниця	76,6	5,6
Тернопіль	75,1	5,6
Дніпро	71,9	5,6
Київ	68,2	4,9
Хмельницький	68	4,9
Одеса	61,5	4,9
Луцьк	60,8	4,9
Суми	60,1	4,9
Ужгород	58,7	4,2
Чернівці	58,5	4,2
Житомир	56,2	4,2
Чернігів	56,1	4,2
Миколаїв	55,6	4,2
Івано-Франківськ	55,3	4,2
Черкаси	55,2	4,2
Кропивницький	53	4,2
Запоріжжя	51,8	4,2
Севєродонецьк	51,5	4,2
Херсон	49,4	3,5
Харків	48,9	3,5
Рівне	47,6	3,5
Полтава	44,4	3,5

Назва міста	Рівень довіри (рівень схвалення діяльності міської ради) (%)	Оцінка
Хмельницький	71	5,6
Івано-Франківськ	69	4,9
Вінниця	68	4,9
Чернігів	64	4,9
Маріуполь	62	4,9
Харків	61	4,9
Кропивницький	54	4,2
Тернопіль	54	4,2
Житомир	46	3,5
Запоріжжя	42	3,5
Одеса	41	3,5
Дніпро	40	3,5
Львів	40	3,5
Черкаси	38	2,8
Суми	34	2,8
Київ	30	2,8
Луцьк	28	2,1
Рівне	28	2,1
Ужгород	26	2,1
Миколаїв	19	1,4
Чернівці	17	1,4
Севєродонецьк	15	1,4
Полтава	14	1,4
Херсон	13	1,4

Вага індикатора – 7 балів. Для підрахунку показника використовували дані щодо набраних балів у рейтингу Transparency International Ukraine 2020 року. Максимальний бал (7) за цей показник могла отримати область, яка набрала би 90-100 балів у рейтингу Transparency International Ukraine.

Детальніше про розрахунки: 90-100% – 7 балів; 80-90% – 6,3 бала; 70-80% – 5,6 балів; 60-70% – 4,9 бала; 50-60% – 4,2 бала; 40-50% – 3,5 бала; 30-40% – 2,8 бала; 20-30% – 2,1 бала; 10-20% – 1,4 бала; 0-10% – 0,7 бала.

«Крок» між оцінками становив 0,7 бала (вираховано за формулою «Крок» = 7 балів / 10 груп показників). Кожна наступна група отримувала оцінку на 0,7 бала менше.

Уточнення щодо даних: *Джерело: <https://transparentcities.in.ua/transparency-rating>. Донецька та Луганська області представлені такими містами, як Маріуполь та Севєродонецьк.

Вага індикатора – 7 балів. Максимальний бал (7) за цей показник могла отримати область, де рівень схвалення діяльності міської ради обласного центру був би 90-100%

Детальніше про розрахунки: 90-100% – 7 балів; 80-90% – 6,3 бала; 70-80% – 5,6 балів; 60-70% – 4,9 бала; 50-60% – 4,2 бала; 40-50% – 3,5 бала; 30-40% – 2,8 бала; 20-30% – 2,1 бала; 10-20% – 1,4 бала; 0-10% – 0,7 бала.

«Крок» між оцінками становив 0,7 бала (вираховано за формулою «Крок» = 7 балів / 10 груп показників). Кожна наступна група отримувала оцінку на 0,7 бала менше.

Уточнення щодо даних: *Джерело: Шосте всеукраїнське муніципальне опитування (проведене 25 січня – 17 лютого 2020 року): http://ratinggroup.ua/research/regions/shestoy_vseukrainskiy_municipalny_opros.html. Серед категорій відповіді на питання «Наскільки Ви схвалюєте чи не схвалюєте діяльність міської ради Вашого міста?» для рейтингу були обрані наступні: цілком схвалюю; швидше схвалюю.



8.3. ЦНАПи (кількість центрів надання адміністративних послуг та кількість громадян на один ЦНАП станом на 31 грудня 2020 року)

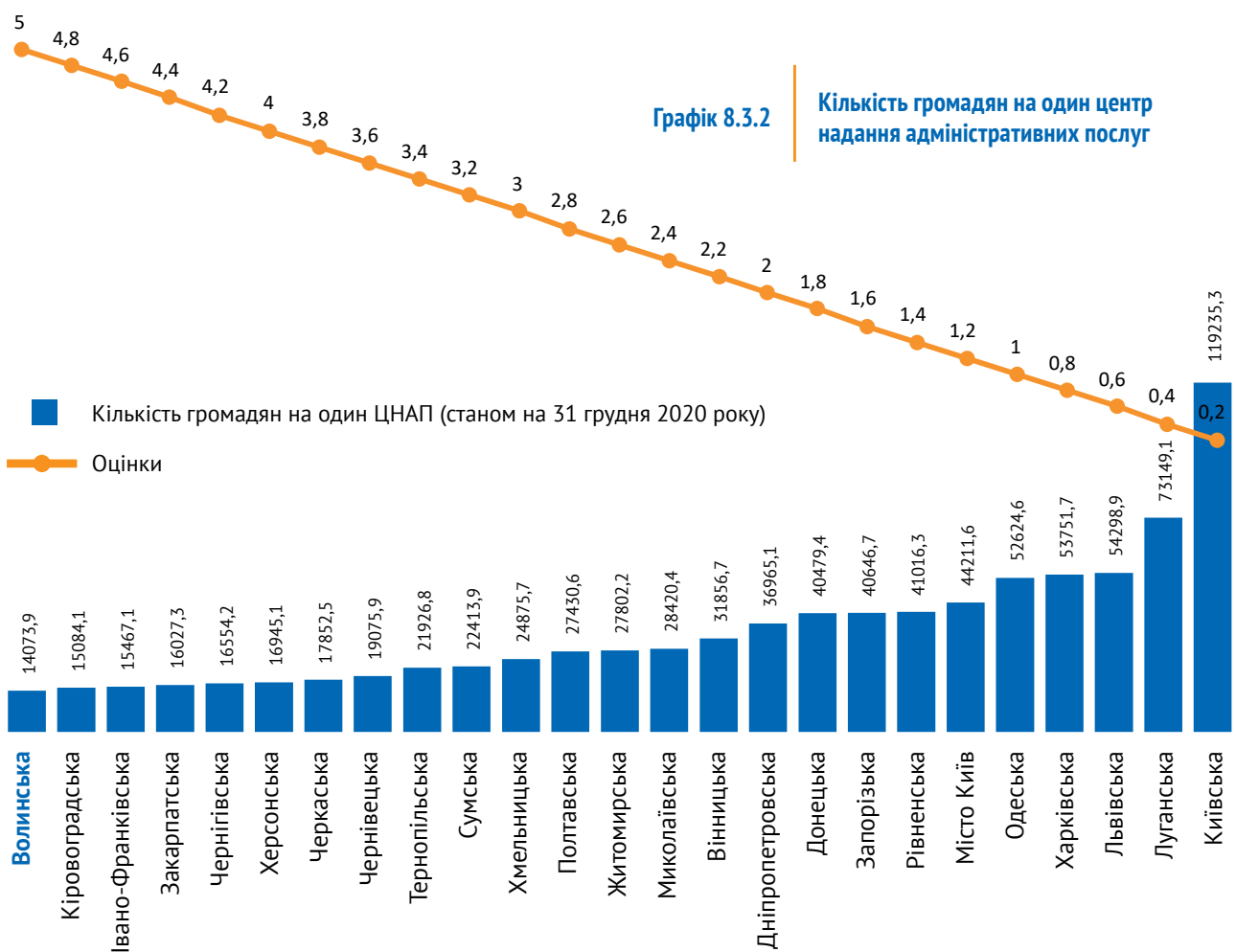
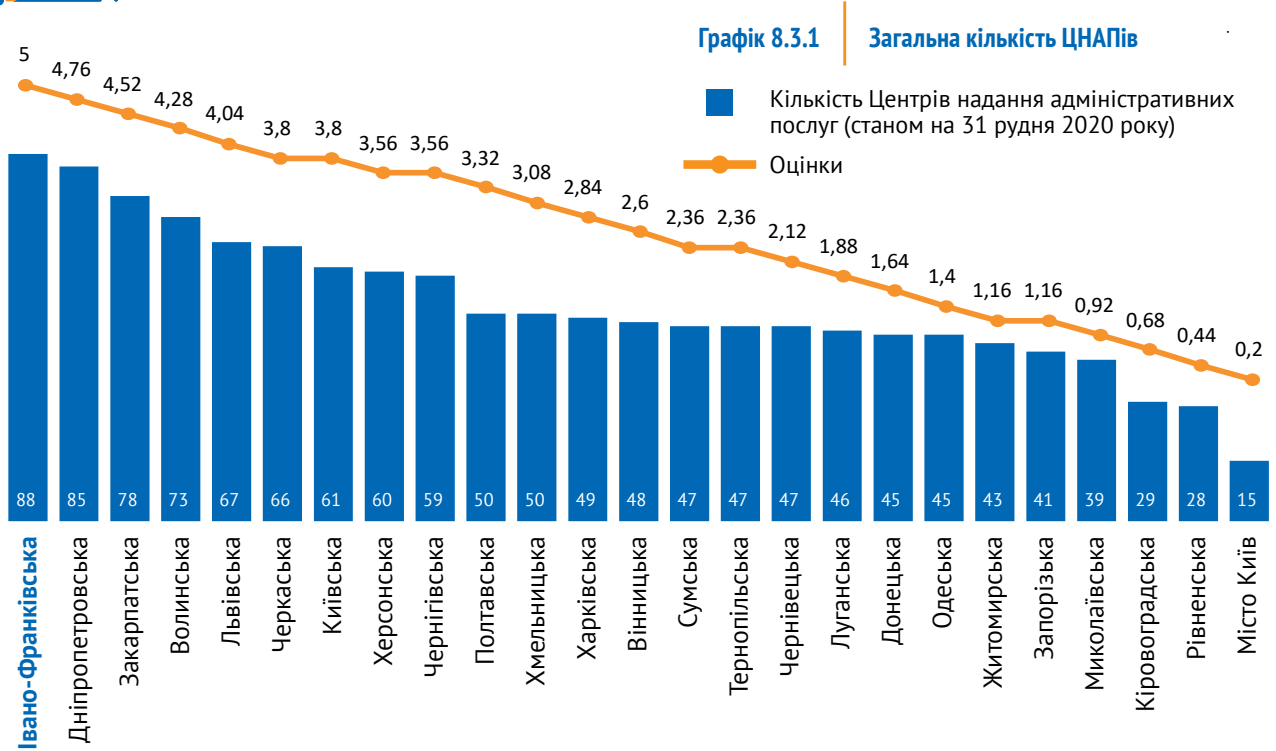

Графік 8.3.3

ЦНАПи (кількість Центрів надання адміністративних послуг та кількість громадян на один ЦНАП станом на 31 грудня 2020 року). Загальна оцінка

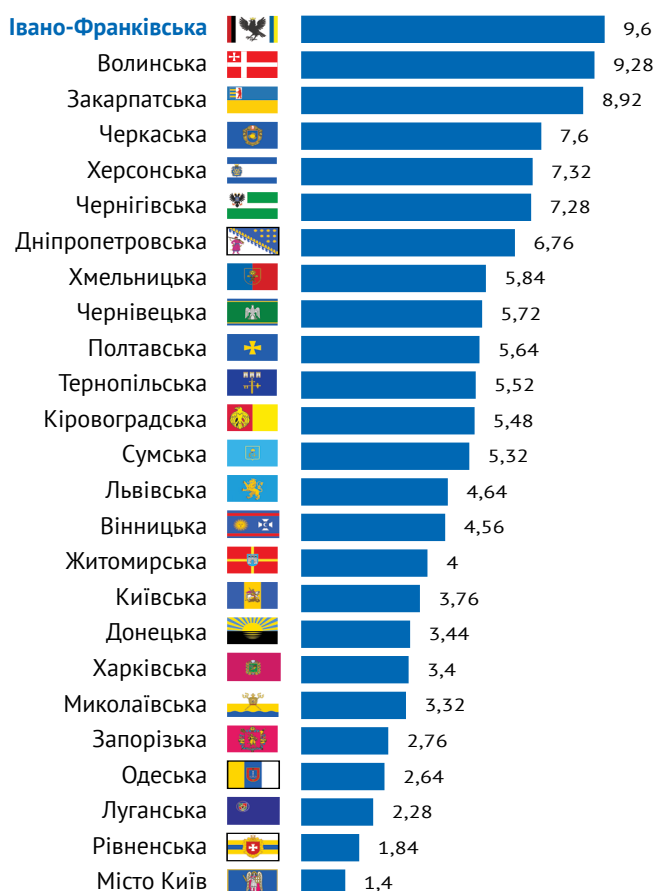

Вага індикатора – 10 балів. Для релевантного порівняння результатів регіонів та міста Київ оцінка була поділена на дві частини: кількість центрів надання адміністративних послуг (станом на 31 грудня 2020 року) та кількість громадян на один ЦНАП (станом на 31 грудня 2020 року). Максимальна вага однієї частини – 5 балів.

У випадку кількості ЦНАПів «Крок» становив 0,24 бала (вираховано за формулою «Крок» = 5 балів / 21 унікальний абсолютний показник індикатора). Кожен менший показник індикатора отримував оцінку на 0,24 бала менше. Однакові показники отримували однакові оцінки.

Щодо кількості громадян на один ЦНАП, то «Крок» становив 0,2 бала (вираховано за формулою «Крок» = 5 балів / 25 унікальних абсолютних показників індикатора). Кожен менший показник індикатора отримував оцінку на 0,2 бала менше. Загальна оцінка була сформована за сумою доданих вищенаведених оцінок.

Уточнення щодо даних: *Джерело: <https://center.diia.gov.ua/spar-analytics>. У індикаторі були враховані як центри надання адміністративних послуг, так і їхні територіальні підрозділи, віддалені робочі місця та мобільні ЦНАПи. Дані наведені станом на 4 квартал 2020 року.

Дані щодо загальної кількості мешканців областей та міста Київ, які використовувалися для підрахунку кількості громадян на один ЦНАП, наведені згідно з даними Державної служби статистики України станом на 1 січня 2021 року (<http://www.ukrstat.gov.ua>). Дані щодо населення Донецької області стосуються тільки території, підконтрольної українській владі, і були надані Регіональним управлінням статистики на запит Центру «Нова Європа», вересень 2021 року.



8.4. Кількість чинних договорів про міжмуниципальне співробітництво (станом на 31 грудня 2020 року)

Табл. 8.4		
Кількість чинних договорів про міжмуниципальне співробітництво (станом на 31 грудня 2020 року)		
Назва області	Кількість чинних договорів про міжмуниципальне співробітництво (станом на 31 грудня 2020 року)	Оцінка
Полтавська	67	5
Вінницька	66	4,69
Львівська	46	4,38
Сумська	32	4,07
Черкаська	26	3,76
Житомирська	21	3,45
Запорізька	20	3,14
Волинська	20	3,14
Рівненська	18	2,83
Харківська	14	2,52
Кіровоградська	11	2,21
Тернопільська	11	2,21
Чернігівська	10	1,9
Київська	9	1,59
Дніпропетровська	8	1,28
Хмельницька	8	1,28
Чернівецька	5	0,97
Луганська	4	0,66
Миколаївська	4	0,66
Закарпатська	2	0,35
Донецька	2	0,35
Івано-Франківська	2	0,35
Одеська	2	0,35
Херсонська	2	0,35

Вага індикатора – 5 балів. «Крок» становив 0,31 бала (вираховано за формулою «Крок» = 5 балів / 16 унікальних абсолютних показників індикатора). Кожен менший показник індикатора отримував оцінку на 0,31 бала менше. Однакові показники отримували однакові оцінки.

Уточнення щодо даних: *Джерело: Реєстр договорів про міжмуниципальне співробітництво, <https://www.minregion.gov.ua/napryamki-diyalnosti/rozvytok-mistsevoho-samovryaduvannya/rejestr/rejestr/>.

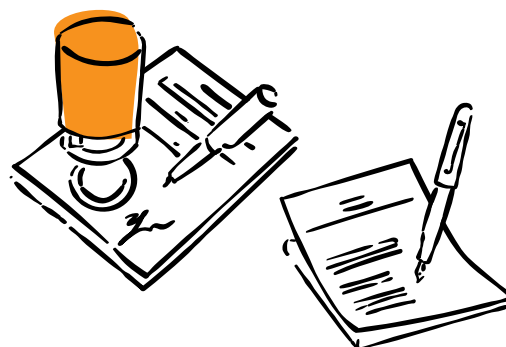



ОСВІТНЯ, НАУКОВА
ТА КУЛЬТУРНА ІНТЕГРАЦІЯ

49

49 балів — максимально
можлива оцінка у цій
категорії.

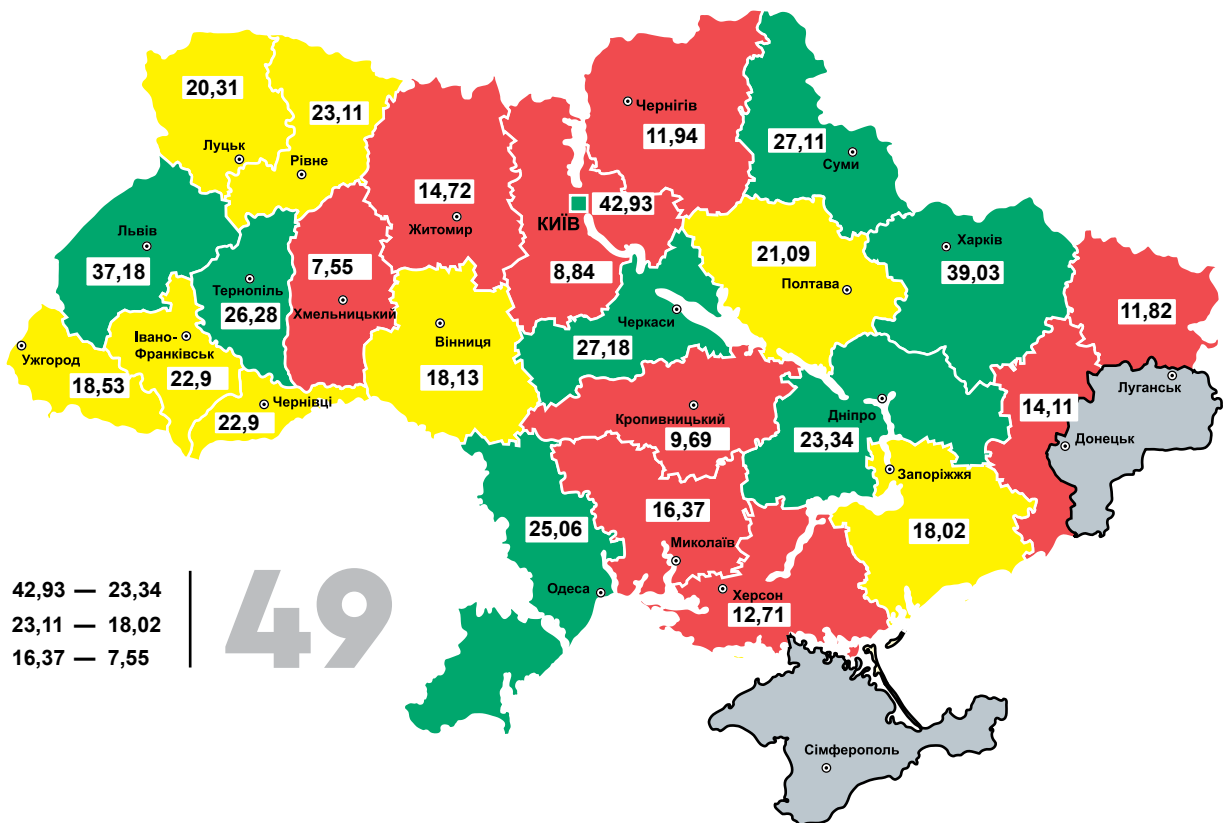



КЛЮЧОВІ ВИСНОВКИ:

- 1 43% із загальної кількості українських університетів та інститутів взяли участь у Програмі ЄС Erasmus+ (2019-2020 роки), продемонструвавши зростання на 2,3% порівняно з результатами минулої «Євромапи». За кількістю таких закладів лідерами другий рік поспіль є місто Київ (39), Харківська (21) та Одеська (14) області.
- 2 У 2020 році 1536 студентів із Києва та областей України взяли участь у довготермінових програмах навчання в країнах-членах ЄС. Найбільше таких студентів другий рік поспіль у Києві, Львівській та Харківській областях.
- 3 Загалом в Україні за 2020 рік реалізовано 280 культурних проєктів/ініціатив у співпраці з інституціями та організаціями з ЄС, що майже на 40% менше показника за попередній рік (461). Вочевидь це один із проявів впливу пандемії коронавірусу на сферу культури. У цій категорії незмінним лідером є Львівська область (59 проєктів), натомість у 67% регіонів кількість спільних культурних ініціатив/проєктів не перевищує 10 на область.
- 4 Володіння англійською – це більші можливості не лише для бізнесу, але й інтелектуального розвитку суспільства. Важливим маркером є результати зовнішнього незалежного тестування з англійської мови. За даними нашого дослідження лідерами за кількістю учасників, які набрали від 160 до 200 балів за ЗНО з англійської мови, у 2020 році стали місто Київ, Львівська, Чернівецька, Івано-Франківська та Тернопільська області.



Erasmus+

ПРОГРАМА ERASMUS+

Академічні обміни, стажування, мобільність у сфері молоді та спорту – це лише частина того, що пропонує вже відома в Україні та наймасштабніша освітня Програма Європейського Союзу Erasmus+ для студентів, працівників закладів вищої освіти та молодіжних працівників.

За результатами конкурсів 2019-2020 років 197 українських закладів вищої освіти були залучені до впровадження проєктів Програми ЄС Erasmus+ за такими напрямками: KA1 – Міжнародна мобільність (включає, в тому числі, академічну/кредитну мобільність); KA2 – Розвиток потенціалу вищої освіти, Розвиток потенціалу у сфері молоді, Стратегічні партнерства,

Альянси Європейських університетів; Jean Monnet та Спільне партнерство у сфері спорту²⁷.

Участь в Erasmus+, зокрема, передбачає академічні обміни студентів та викладачів. Тобто українські студенти можуть поїхати на короткотермінове навчання до європейського закладу вищої освіти або для проходження практики у межах освітньої програми, за якою вони навчаються в українському ЗВО. Викладачі, адміністративні працівники та науковці можуть пройти стажування, підвищення кваліфікації чи викладати у партнерському закладі вищої освіти в Європі.

Так, за 2019-2020 роки 2 030 українських студентів навчалися в країнах ЄС й 2 190 працівників закладів вищої освіти викладали та підвищували кваліфікацію в європейських закладах вищої освіти. В той же час Україну відвідало понад 2000 студентів та викладачів із країн-членів ЄС.

Більше того, 74 українці (2019 р. – 41; 2020 р. – 33) отримали стипендію на навчання за спільними магістерськими програмами (Erasmus Mundus Joint Master Degrees).

За даними Міністерства освіти та науки 43% із загальної кількості українських університетів та інститутів впроваджували проєкти Програми Erasmus+ (2019-2020 роки).

За кількістю таких закладів лідерами другий рік поспіль є місто Київ (39), Харківська (21) та Одеська (14) області. За активністю залучення університетів та інститутів до впровадження проєктів перші позиції посідають Одеська, Черкаська та Чернівецька області (понад 60% із загальної кількості закладів цих регіонів).

Серед закладів вищої освіти Києва найбільше проєктів в межах Erasmus+ (напрямок KA1) у 2019-2020 роках реалізували Київський національний університет імені Тараса Шевченка, Національний технічний університет України «Київський політехнічний інститут імені Ігоря Сікорського»,

²⁷ Відповідь Міністерства освіти та науки України на запит Центру «Нова Європа», липень 2021 року

а також Національний університет «Києво-Могилянська академія».

В інших регіонах варто відзначити такі заклади вищої освіти, як Львівський національний університет імені Івана Франка, Національний університет «Львівська політехніка», Сумський державний університет, Харківський національний університет імені В.Н. Каразіна, Чернівецький національний університет імені Юрія Федьковича. Варто зазначити, що такі проєкти ще тривають, тому студенти і працівники ЗВО України можуть отримувати гранти на мобільність за обміном в 2021-2022 роках.

Загалом Україна є лідером серед країн Східного партнерства з залучення до проєктів Програми Erasmus+.

Водночас не повністю використовуються можливості в межах конкурсів, що потребують обґрунтування інноваційного потенціалу. Зокрема, це стосується таких напрямів, як *Стратегічні партнерства* (спрямовані на передачу та впровадження інноваційних практик у сфері освіти, професійної підготовки та молоді, а також реалізацію спільних ініціатив розвитку співробітництва на європейському рівні) та *Альянси знань* (спрямовані на заохочення інноваційної діяльності у сфері вищої освіти, бізнесу та більш широкого соціально-економічного середовища)²⁸.

У 2021 році розпочався новий етап Програми Erasmus+, що триватиме до 2027 року. Його бюджет оцінюється в 26,2 млрд євро, що майже вдвічі більше фінансування попередньої Програми. Нова Програма приділяє велику увагу інклюзії та гендерній рівності, зеленим і цифровим трансформаціям, сприянню активнішій участі молоді в демократичному житті суспільства²⁹.



УЧАСТЬ У НАПРЯМІ JEAN MONNET

Однією зі складових Програми Erasmus+ є напрям Jean Monnet в галузі досліджень Європейського Союзу та євроінтеграційної тематики. Гранти надаються закладам вищої освіти та іншим організаціям на викладання дисциплін, пов'язаних з тематикою європейської інтеграції,

розвиток наукової діяльності та підтримку асоціацій з європейських студій.

Дисципліни здебільшого стосуються історії європейської інтеграції, європейського права, політики, економіки тощо. Більше того, в Україну приїжджають викладачі європейських університетів і науково-дослідних установ для проведення лекцій та майстеркласів в рамках проєктів Jean Monnet.

У 2020 році Україна подала 274 проєктні заявки на конкурс проєктів Jean Monnet, що є другим показником за активністю у світі, та виграла гранти на фінансування 38 проєктів (10,5% усього фінансування за напрямом Jean Monnet в 2020 році)³⁰.

Переможцями в конкурсі стали 5,6% українських університетів та інститутів. Це університети міста Києва та 10 областей.

Найбільшу кількість проєктів отримали заклади вищої освіти Сумської, Харківської та Львівської областей.

У порівнянні із даними «Євромапи-2» кількість областей, заклади вищої освіти яких взяли участь у Jean Monnet, зростає (8 та 10 областей відповідно).

Варто відзначити, що Сумський державний університет у 2020 році впроваджував найбільше проєктів Jean Monnet (7). Вочевидь, ініціатива керівництва, командна робота представників закладів вищої освіти, наявність стратегії розвитку та відповідної інфраструктури підтримки міжнародної співпраці має велике значення для реалізації проєктів Jean Monnet.



УЧАСТЬ У ПРОГРАМІ HORIZON 2020

Рамкова програма ЄС із досліджень та інновацій Horizon 2020 дозволяє українським дослідникам та науковцям долучатися до досвіду європейських країн та працювати над проєктами розвитку у закладах вищої освіти та наукових установах ЄС. Ця програма також заохочує співпрацю громадського та приватного секторів для досягнення прогресу у сфері інновацій.

²⁸ Національний Еразмус+ офіс в Україні, <https://erasmusplus.org.ua/erasmus/ka2-proekty-spivpratsi/aliansy-znan.html>

²⁹ Більш детальна інформація щодо нової програми на сайті Національного Erasmus+ офісу в Україні: <https://erasmusplus.org.ua/povnyu/3478-2021-2027-26-2.html>.

³⁰ Відповідь Міністерства освіти та науки України на запит Центру «Нова Європа», липень 2021 року

За даними Міністерства освіти на науки 11 закладів вищої освіти, розташованих у місті Київ та двох областях, взяли участь у програмі Horizon 2020 у минулому році. Найактивнішими були ЗВО Києва та Харківської області, де 4 університети скористалися перевагами, які надає програма. Переважна більшість українських ЗВО не долучалась до програми у вказаний період.

Минулого року програма Horizon 2020, яка була розрахована на 2014-2020 роки³¹, завершилась.

Починаючи з 2014 року і дотепер українські учасники реалізували 225 проєктів в рамках цієї програми³².

Серед закладів вищої освіти найбільш активними учасниками програми були університети Києва та Харкова: Національний аерокосмічний університет ім. М.Є. Жуковського «Харківський авіаційний інститут» (7 проєктів), Національний технічний університет України «Київський політехнічний інститут імені Ігоря Сікорського» (6) та Київський національний університет імені Тараса Шевченка (7)³³.

Україна планує стати асоційованим членом наступниці Horizon 2020 – програми Horizon Europe, розрахованої на 2021-2025 роки³⁴.



ДОВГОТЕРМІНОВІ ПРОГРАМИ НАВЧАННЯ

Європейські програми академічних обмінів надають можливість українським студентам познайомитися із особливостями системи вищої освіти країн-членів ЄС та підвищити якість свого навчання, орієнтуючись на європейські освітні практики. Довготермінові програми навчання в країнах ЄС також допомагають українським студентам краще інтегруватись у європейську академічну спільноту, покращити рівень знання іноземних мов та комунікаційні навички, сприяють перейманню європейських цінностей.

Варто відзначити, що більшість таких обмінів відбувається в рамках Програми Erasmus+ (напрямок KA1: міжнародна мобільність), але існує також безліч різних програм обмінів, які пропонують окремі європейські університети, а також домовленості про співпрацю (що передбачає і обмін студентів) між закладами вищої освіти України та європейськими партнерами.

У 2020 році 1536 студентів із Києва та областей України взяли участь у довготермінових програмах навчання в країнах-членах ЄС.

Найбільше таких студентів другий рік поспіль у Києві, Львівській та Харківській областях. Водночас деякі регіони вкотре показали низькі результати за цим показником: Чернігівська, Хмельницька та Київська області.



ПРОГРАМИ ПРОФЕСІЙНИХ ОБМІНІВ

Програми професійних обмінів допомагають українським студентам дізнатися про найкращі освітні практики в країнах ЄС, а викладачам знайомитися із практикою викладання в університетах ЄС, наближаючи якість української освіти до європейських стандартів.

Частково ці обміни відбуваються в рамках програми Erasmus+. За напрямками KA1 в межах мобільності відбувається викладання та підвищення кваліфікації працівників ЗВО (на період до 2 місяців). За напрямком KA2 (Розвиток потенціалу вищої освіти) передбачається розвиток та підвищення кваліфікації персоналу через тренінги, роботу в міжнародних командах, навчальні візити та інші заходи на підприємствах в партнерських країнах тощо. Крім того, існують окремі домовленості між закладами вищої освіти України та партнерськими закладами вищої освіти/організаціями в країнах ЄС.

Порівнюючи із попереднім роком (898), кількість програм обмінів, в яких брали участь українські заклади вищої освіти, у 2020 році зменшилась на 42% (522). Станом на 2020 рік найактивніше користувалися програмами професійних обмінів у Харківській, Дніпропетровській областях та місті Київ. Найменше – у закладах вищої освіти Чернігівської та Київської областей.

³¹ Загальний бюджет програми становив близько 80 млрд євро.

³² Відповідь Представництва ЄС в Україні на запит Центру «Нова Європа», серпень 2021 року

³³ Там само.

³⁴ Відбувся заключний етап офіційних переговорів з Європейською Комісією щодо приєднання України до програм «Горизонт Європа» та «Євроатом», <https://bit.ly/3uhb31Z>

За 2020 рік 4166 осіб взяли участь у програмах професійних обмінів в країнах ЄС. За кількістю учасників програм перші позиції посідають Харківська, Житомирська та Сумська області. На останніх місцях за цим показником знаходяться Київська та Чернігівська області.

Безумовно, пандемія COVID-19 суттєво вплинула на більшість сфер суспільного життя, не виключенням стала і освітня сфера. Тому показник щодо програм професійних обмінів та кількості їх учасників у 2020 році зазнав впливу коронавірусних обмежень у вигляді закриття кордонів, скасування офлайн-подій та офлайн-стажувань. З іншого боку, велика кількість обмінів відбувалась в онлайн-режимі (особливо для викладачів).



За даними дослідження «Індекс володіння англійською мовою», яке проводить освітня міжнародна організація Education First з 2011 року³⁵, володіння англійською – це більші можливості не лише для бізнесу, але й інтелектуального розвитку суспільства. Понад те, дослідники підкреслюють сильну кореляцію рівня знання англійської із загальним суспільним та економічним розвитком країни.

Для створення випуску «Індексу володіння англійською мовою» 2020 року були проаналізовані результати 2,2 мільйонів дорослих зі 100 країн, які пройшли тести з англійської мови у 2019 році³⁶. Україна посіла 44 місце у рейтингу 2020 року та увійшла до категорії країн з помірним рівнем володіння англійською мовою.

У порівнянні із результатами попереднього року, Україна піднялася на 5 сходинок рейтингу. Водночас Грузія – на 9, Росія – на 7 та Білорусь – на 7. Загалом, починаючи з 2014 року і дотепер результат України у вищевказаному рейтингу покращувався не більше, ніж на 3 бали. Вона стабільно перебуває в категорії країн з низьким або помірним рівнем володіння мовою³⁷.

Важливим маркером є результати зовнішнього незалежного тестування з англійської мови. За даними нашого дослідження

лідерами за кількістю учасників, які набрали від 160 до 200 балів за ЗНО з англійської мови, у 2020 році стали місто Київ, Львівська, Чернівецька, Івано-Франківська та Тернопільська області.

Натомість найгірші показники мали Житомирська, Миколаївська, Донецька та Луганська області.



Спільні культурні проєкти та ініціативи сприяють кращому взаєморозумінню між мешканцями ЄС та України, а також привертають увагу до спільної спадщини України та окремих держав Європейського Союзу. Більше того, культура – це потужний ресурс української «м'якої сили», завдяки якому Україна може покращити своє сприйняття у країнах ЄС.

Культурні проєкти/ініціативи у нашому дослідженні включають організацію фестивалів, виставок, концертів, інших культурних заходів за сприяння або участі країн-членів ЄС або Представництва ЄС; виготовлення мистецької продукції – фільму, книги тощо за сприяння або у партнерстві з інституціями країн-членів ЄС. Також сюди відносяться заходи/ініціативи, проведені за місцеві кошти із запрошенням іноземних гостей/учасників з країн-членів ЄС, але не враховуються гастролі українських виконавців та участь українських колективів в культурних заходах у країнах ЄС.

Зокрема, цей показник включає проєкти/ініціативи, які були реалізовані в Україні за підтримки програм House of Europe та Creative Europe – найбільшої європейської програми для підтримки культурних та креативних проєктів у 2014-2020 роках. Підпрограма «Культура», як частина останньої, охоплює всі сектори культурних та креативних індустрій (за винятком аудіовізуального сектору та кіно)³⁸.

Що стосується House of Europe³⁹, то за перший рік роботи вони запустили 24 програми для українців та їхніх колег

³⁵ Education First, <https://www.ef.com/wwen/about-us/>

³⁶ Це видання EF EPI базується на даних тестів від більш ніж 2 200 000 учасників, які пройшли стандартний тест з англійської мови EF (EF SET) або один з тестів Education First з англійської мови у 2019 році. Виявлено, що бали EF EPI 2020 сильно корелюють з балами TOEFL iBT 2018 та IELTS Academic Test 2018. Ці співвідношення показують, що, хоча ці тести мають різний дизайн та профілі учасників, вони виявляють схожі тенденції у володінні англійською мовою.

³⁷ EF EPI Reports, <https://www.ef.com/wwen/epi/downloads/>

³⁸ Креативна Європа Україна, <https://creativeeurope.in.ua/p/about>

³⁹ Програма, що фінансується Європейським Союзом та створена для підтримки професійного та творчого обміну між українцями та колегами в країнах ЄС та Великій Британії. Програма фокусується на культурі та креативному секторі, освіті, медицині, соціальному підприємстві, медіа та роботі з молоддю. <https://houseofeurope.org.ua/our-strategy> – більш детальна інформація щодо цієї програми.

з ЄС та Великої Британії. Найбільшу підтримку отримав сектор культури та креативних індустрій. Причому вони першими в Україні підтримали сферу культури в часи кризи – за місяць після запровадження карантину виділили 800 000 євро.

Загалом в Україні за 2020 рік реалізовано 280 культурних проєктів у співпраці з інституціями та організаціями з ЄС, що майже на 40% менше показника за попередній рік (461). Вочевидь це один із проявів впливу пандемії коронавірусу на сферу культури.

У 2020 році найбільшу кількість спільних культурних ініціатив реалізовано у Львівській області (59), місті Києві (22) та Закарпатській області (19). Найменше – у Кіровоградській, Херсонській, Чернігівській та Хмельницькій областях, в кожній з яких за рік відбулося менше 5 проєктів/ініціатив.

Серед прикладів спільних культурних проєктів/ініціатив, наведених ОДА, варто відзначити проєкт «Нове життя старого міста: ревіталізація пам'яток історико-культурної спадщини Луцька та Любліна» (Волинська область). Загальною метою проєкту є відновлення туристичних об'єктів та створення навколо них громадських просторів, а також популяризація середньовічної культури⁴⁰. Також цікавим є приклад Міжнародного фестивалю мистецтв «Anne de Kyiv Fest», організований КМДА спільно з ГО «Чотири королеви» та Посольством Франції в Україні (місто Київ). Метою є заохочення до вивчення історичної спадщини та історії міжнародних зв'язків. Наостанок, Карпатська академія спадщини виноробства, метою якої є збереження та популяризація винних традицій як складової культурної спадщини Карпатського регіону (Львівська, Закарпатська області).



⁴⁰ Програма транскордонного співробітництва Польща-Білорусь-Україна, <https://www.pbu2020.eu/ua/projects2020/232>



9.1. Частка закладів вищої освіти (університетів, інститутів), які брали участь в реалізації проєктів Програми Erasmus+ (2019/2020 роки), від загальної кількості таких закладів

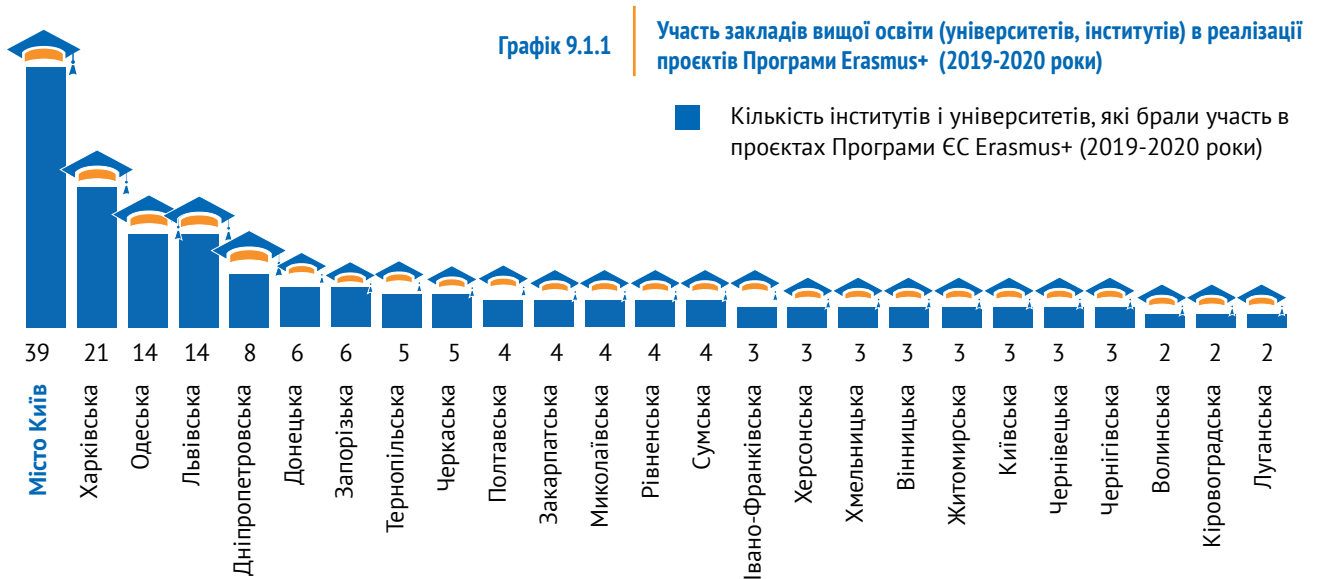

Графік 9.1.2

Частка закладів вищої освіти (університетів, інститутів), які брали участь в реалізації проєктів Програми ЄС Erasmus+(2019/2020 роки), від загальної кількості таких закладів

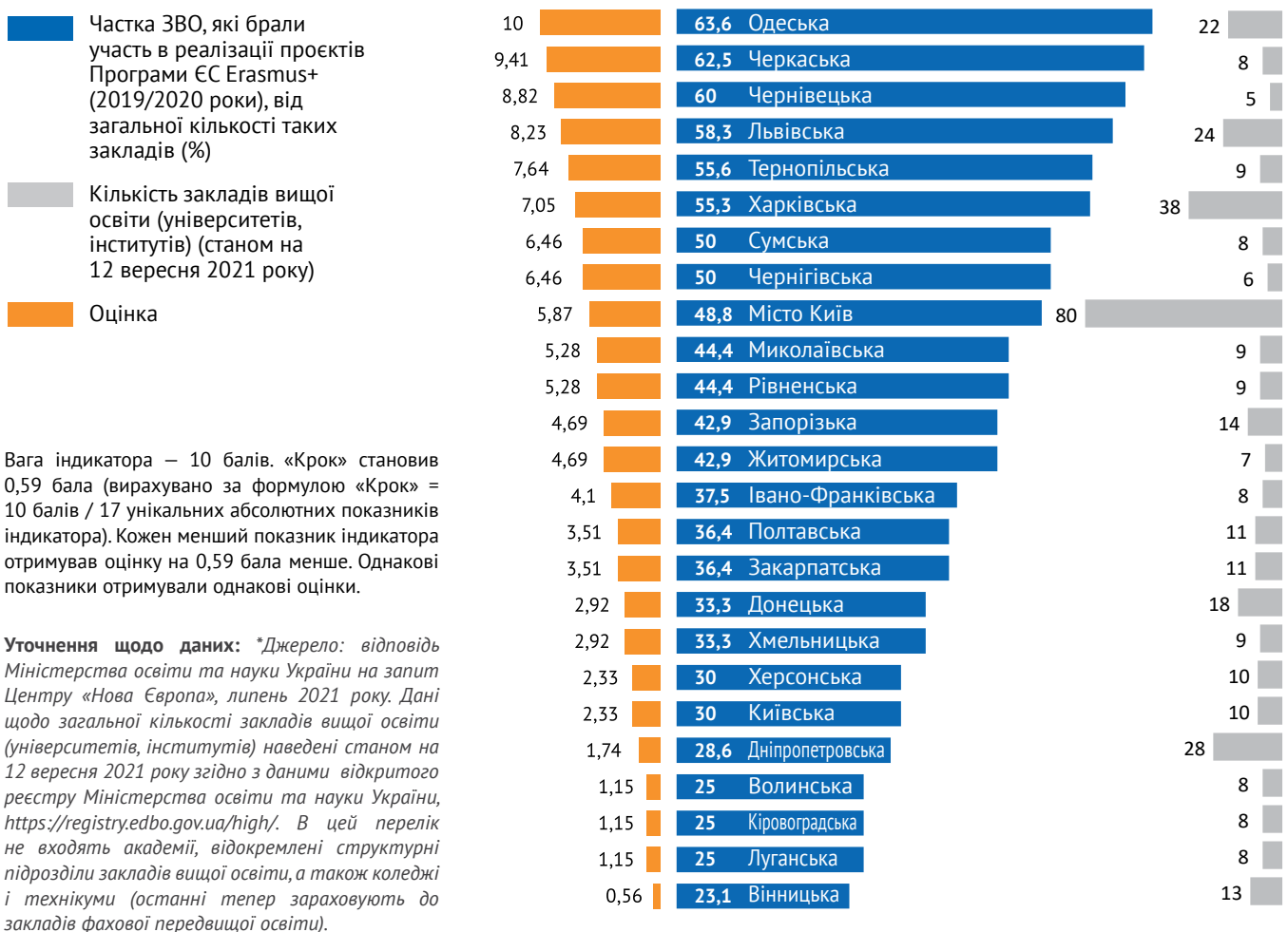



9.2. Кількість закладів вищої освіти, які взяли участь у впровадженні проєктів Jean Monnet (2020 рік)

Табл 9.2

Кількість закладів вищої освіти, які взяли участь у впровадженні проєктів Jean Monnet (2020 рік)

Область	Кількість закладів вищої освіти, які взяли участь у впровадженні проєктів Jean Monnet (2020 рік)	Оцінка
Місто Київ	8	5
Сумська	3	3,75
Львівська	2	2,5
Харківська	2	2,5
Вінницька	1	1,25
Донецька	1	1,25
Закарпатська	1	1,25
Запорізька	1	1,25
Миколаївська	1	1,25
Полтавська	1	1,25
Тернопільська	1	1,25
Волинська	0	0
Дніпропетровська	0	0
Житомирська	0	0
Івано-Франківська	0	0
Київська	0	0
Кіровоградська	0	0
Луганська	0	0
Одеська	0	0
Рівненська	0	0
Херсонська	0	0
Хмельницька	0	0
Черкаська	0	0
Чернівецька	0	0
Чернігівська	0	0

Вага індикатора – 5 балів. «Крок» становив 1,25 бала (вираховано за формулою «Крок» = 5 балів / 4 унікальних абсолютних показники індикатора). Кожен менший показник індикатора отримував оцінку на 1,25 бала менше. Однакові показники отримували однакові оцінки.

Уточнення щодо даних: *Джерело: відповідь Міністерства освіти та науки України на запит Центру «Нова Європа», липень 2021 року. Області, заклади вищої освіти яких не брали участь у проєктах Jean Monnet, отримали нуль балів.



9.3. Кількість закладів вищої освіти, які взяли участь у програмі Horizon 2020 (2020 рік)

Табл 9.3

Кількість закладів вищої освіти, які взяли участь у програмі Horizon 2020 (2020 рік)

Область	Кількість ЗВО, які взяли участь у програмі Horizon 2020 (2020 рік)	Оцінка
Місто Київ	4	5
Харківська	4	5
Дніпропетровська	3	2,5
Вінницька	0	0
Житомирська	0	0
Закарпатська	0	0
Запорізька	0	0
Івано-Франківська	0	0
Кіровоградська	0	0
Луганська	0	0
Львівська	0	0
Миколаївська	0	0
Сумська	0	0
Чернівецька	0	0
Чернігівська	0	0
Волинська	0	0
Донецька	0	0
Київська	0	0
Одеська	0	0
Полтавська	0	0
Рівненська	0	0
Тернопільська	0	0
Херсонська	0	0
Хмельницька	0	0
Черкаська	0	0

Вага індикатора – 5 балів. «Крок» становив 2,5 бала (вираховано за формулою «Крок» = 5 балів / 2 унікальних абсолютних показники індикатора). Кожен менший показник індикатора отримував оцінку на 2,5 бала менше. Однакові показники отримували однакові оцінки.

Уточнення щодо даних: *Джерело: відповідь Міністерства освіти та науки України на запит Центру «Нова Європа», липень 2021 року. Області, заклади вищої освіти яких не брали участь у програмі Horizon 2020, отримали нуль балів.



9.4. Кількість студентів, які взяли участь у довготермінових (від одного семестру і більше) програмах навчання в країнах ЄС (2020 рік)

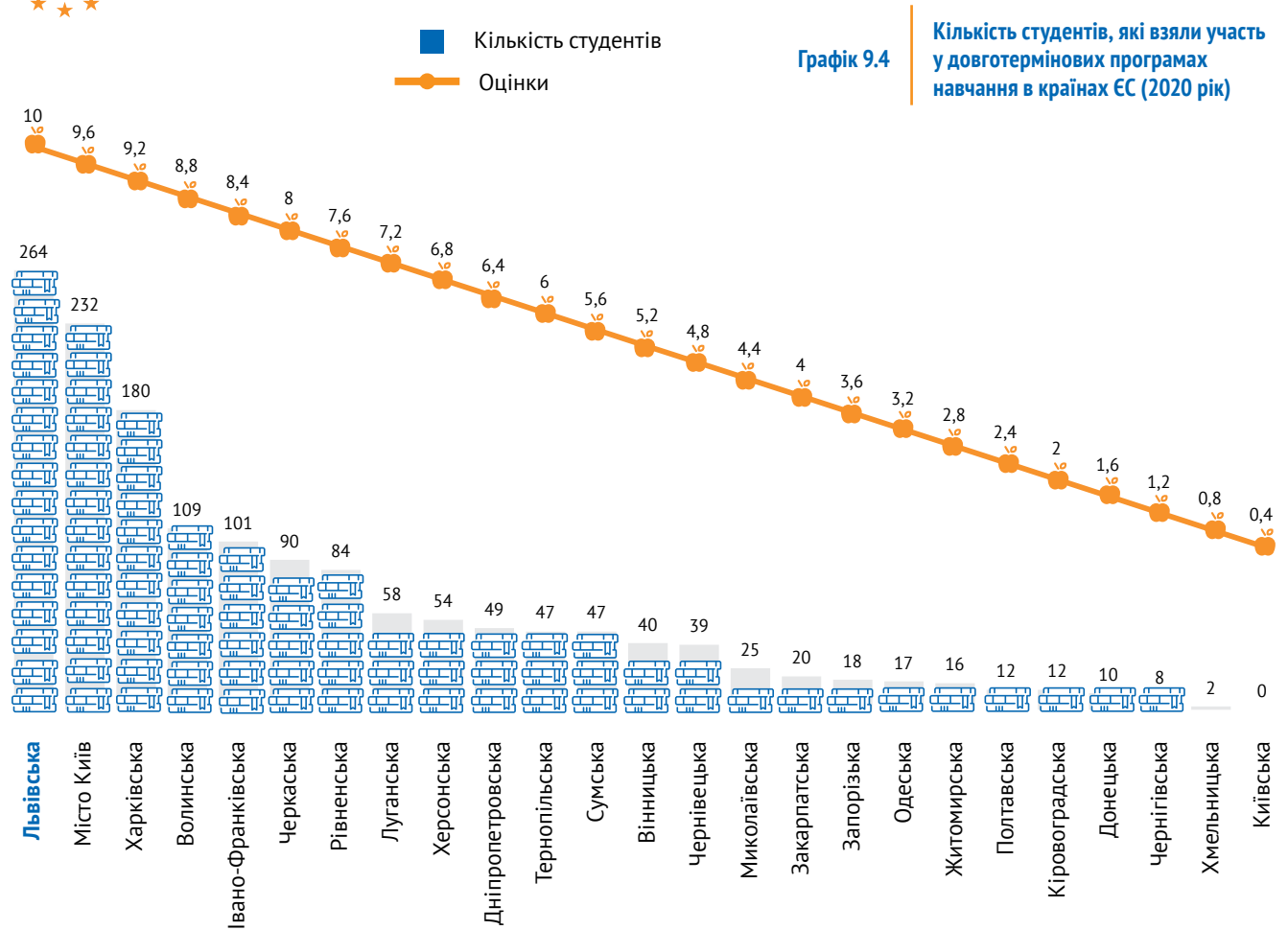

Вага індикатора – 10 балів. «Крок» становив 0,4 бала (вираховано за формулою «Крок» = 10 балів / 25 унікальних абсолютних показників індикатора). Кожен менший показник індикатора отримував оцінку на 0,4 бала менше. Області, які не надали інформації, отримали мінімальний бал.

Уточнення щодо даних: *Джерело: відповіді обласних державних адміністрацій та запити в окремі заклади вищої освіти областей..

Місто Київ: дані наведені тільки по 17 закладах вищої освіти Києва, запити були надіслані в усі заклади, які брали участь в програмі Еразмус+ у 2019/2020 роках за даними Міністерства освіти та науки України (всього 50 закладів).

Запорізька область: до інформації від ОДА додали дані Бердянського державного педагогічного університету та Запорізького державного медичного університету, отримані на запит Центру «Нова Європа».

Херсонська область: дані Херсонського державного університету і Херсонського національного технічного університету.

Хмельницька область: за даними ОДА заклади вищої освіти області не брали участь у довготермінових програмах навчання в країнах-членах ЄС, дані наведені по Кам'янець-Подільському національному університету імені Івана Огієнка.

Київська область: ОДА не надали даних, заклади вищої освіти області не відповіли на запит Центру «Нова Європа».

Одеська область: ОДА даних не надали, дані наведені по Одеській національній академії музики, Південноукраїнському національному педагогічному університету імені К. Д. Ушинського.

Львівська область: дані ОДА доповнені інформацією, отриманою на запит Центру «Нова Європа» від Львівської національної академії мистецтв та Українського Католицького Університету.

Закарпатська область: дані Ужгородського національного університету із відповіді облдержадміністрації.

Житомирська область: дані Державного університету «Житомирська політехніка» та Житомирського державного університету імені Івана Франка.

Чернігівська область: дані Національного університету «Чернігівська політехніка» із відповіді облдержадміністрації.



9.5. Кількість програм професійних обмінів та кількість учасників (викладачів та студентів) (2020 рік)

Табл 9.5.1 Програми професійних обмінів (кількість програм, 2020 рік)			Табл 9.5.2 Програми професійних обмінів (кількість учасників, 2020 рік)		
Область	Кількість програм/обмінів (2020 рік)	Оцінка	Область	Кількість учасників (2020 рік)	Оцінка
Харківська	104	3,5	Харківська	1400	3,5
Дніпропетровська	49	3,31	Житомирська	459	3,35
Місто Київ	47	3,12	Сумська	289	3,2
Сумська	38	2,93	Вінницька	264	3,05
Тернопільська	34	2,74	Полтавська	209	2,9
Одеська	34	2,74	Місто Київ	180	2,75
Івано-Франківська	29	2,55	Дніпропетровська	176	2,6
Черкаська	29	2,55	Черкаська	165	2,45
Полтавська	17	2,36	Львівська	149	2,3
Львівська	17	2,36	Миколаївська	137	2,15
Донецька	16	2,17	Тернопільська	129	2
Запорізька	15	1,98	Волинська	105	1,85
Кіровоградська	14	1,79	Одеська	104	1,7
Чернівецька	12	1,6	Запорізька	91	1,55
Житомирська	11	1,41	Івано-Франківська	72	1,4
Херсонська	9	1,22	Донецька	67	1,25
Хмельницька	9	1,22	Рівненська	58	1,1
Вінницька	8	1,03	Хмельницька	35	0,95
Миколаївська	8	1,03	Кіровоградська	27	0,8
Волинська	7	0,84	Закарпатська	23	0,65
Рівненська	5	0,65	Херсонська	14	0,5
Закарпатська	4	0,46	Луганська	7	0,35
Луганська	4	0,46	Чернівецька	6	0,2
Чернігівська	2	0,27	Київська	0	0,05
Київська	0	0,08	Чернігівська	0	0,05

Вага індикатора – 7 балів. Для релевантного порівняння результатів регіонів та міста Київ оцінка була поділена на дві частини: кількість програм/професійних обмінів з країнами ЄС у 2020 році та кількість учасників (викладачів та студентів), які взяли участь у таких програмах/обмінах у 2020 році. Максимальна вага кожної частини – 3,5 бала. Фінальна оцінка стала сумою dodаних оцінок за дві частини.

У випадку кількості програм/обмінів «Крок» становив 0,18 бала (враховано за формулою «Крок» = 3,5 бала / 19 унікальних абсолютних показників індикатора). Кожен менший показник індикатора отримував оцінку на 0,18 бала менше. Однакові показники отримували однакові оцінки.

Щодо кількості учасників, то «Крок» становив 0,15 бала (враховано за формулою «Крок» = 3,5 бала / 24 унікальних абсолютних показників індикатора). Кожен менший показник індикатора отримував оцінку на 0,15 бала менше. Однакові показники отримували однакові оцінки.

Уточнення щодо даних: *Джерело: відповіді обласних державних адміністрацій та запити в окремі заклади вищої освіти областей. Зазначені в індикаторі програми/обміни спрямовані на підвищення кваліфікації співробітників ЗВО, стажування та виробничу практику здобувачів вищої освіти в країнах-членах ЄС. Вони не включають академічні обміни студентів та подвійні дипломи.

Київ: дані наведені тільки по 17 закладам вищої освіти Києва, запити були надіслані в усі заклади, які брали участь в програмі Еразмус+ у 2019/2020 роках за даними Міністерства освіти та науки України (всього 50 закладів).

Запорізька область: до інформації від ОДА додали дані Бердянського державного педагогічного університету та Запорізького державного медичного університету, отримані на запит Центру «Нова Європа».

Херсонська область: дані Херсонського державного університету і Херсонського національного технічного університету.

Хмельницька область: ОДА даних не надали, дані наведені по Кам'янець-Подільському національному університету імені Івана Огієнка.

Київська область: ОДА не надали даних, заклади вищої освіти області не відповіли на запит Центру «Нова Європа».

Одеська область: ОДА даних не надали, дані наведені по Одеській національній академії музики, Південноукраїнському національному педагогічному університету імені К. Д. Ушинського.

Львівська область: дані ОДА доповнені інформацією, отриманою на запит Центру «Нова Європа» від Львівської національної академії мистецтв та Українського Католицького Університету.

Закарпатська область: дані Ужгородського національного університету.

Чернігівська область: ОДА не надали інформацію щодо кількості учасників професійних обмінів, а наведена у відповіді інформація стосувалася лише двох програм обмінів.

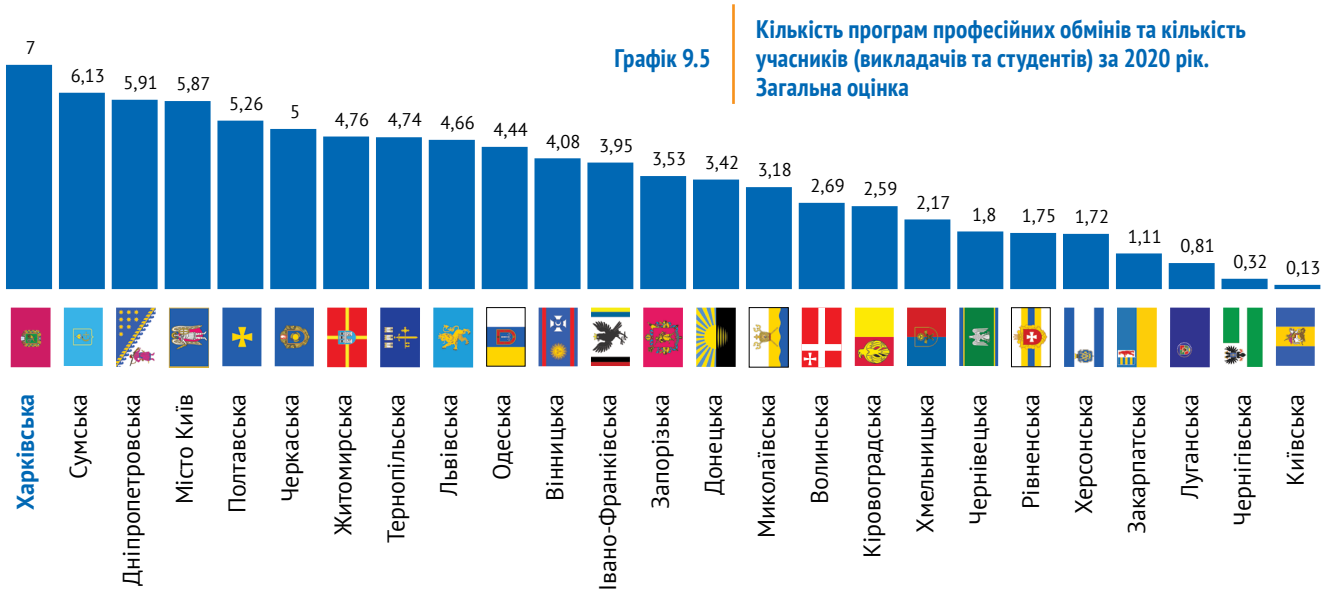

9.6. Частка учасників, які набрали від 160 до 200 балів за ЗНО з англійської мови (% , 2020 рік)

Графік 9.6 Частка учасників, які набрали від 160 до 200 балів за ЗНО з англійської мови, від загальної кількості учасників зовнішнього незалежного оцінювання (%)

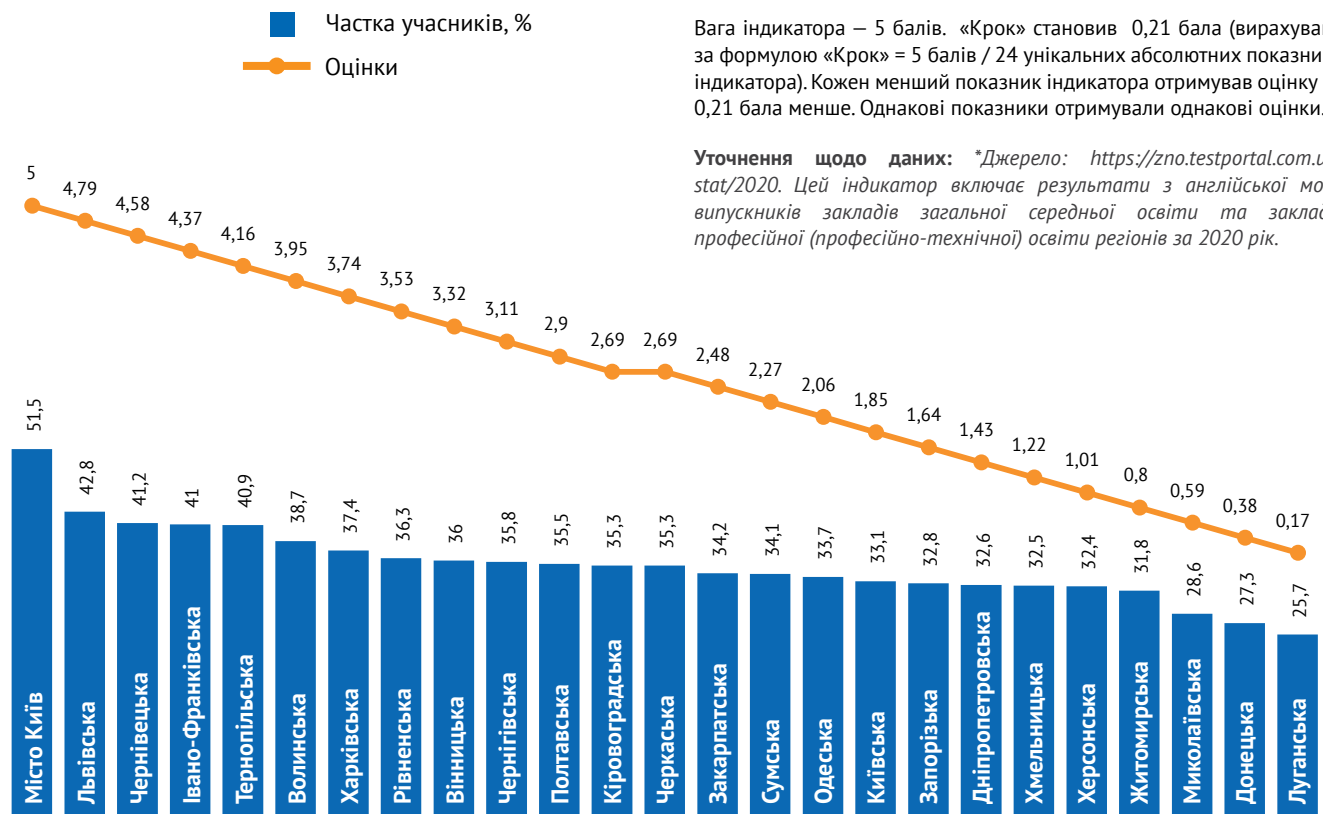



9.7. Кількість діючих спільних культурних проєктів/ініціатив між культурними інституціями, неурядовими організаціями України та країн-членів ЄС, Представництвом ЄС в Україні (2020 рік)

Графік 9.7

Чинні спільні культурні проєкти / ініціативи з країнами-членами ЄС та Представництвом ЄС (2020 рік), кількість проєктів/ініціатив

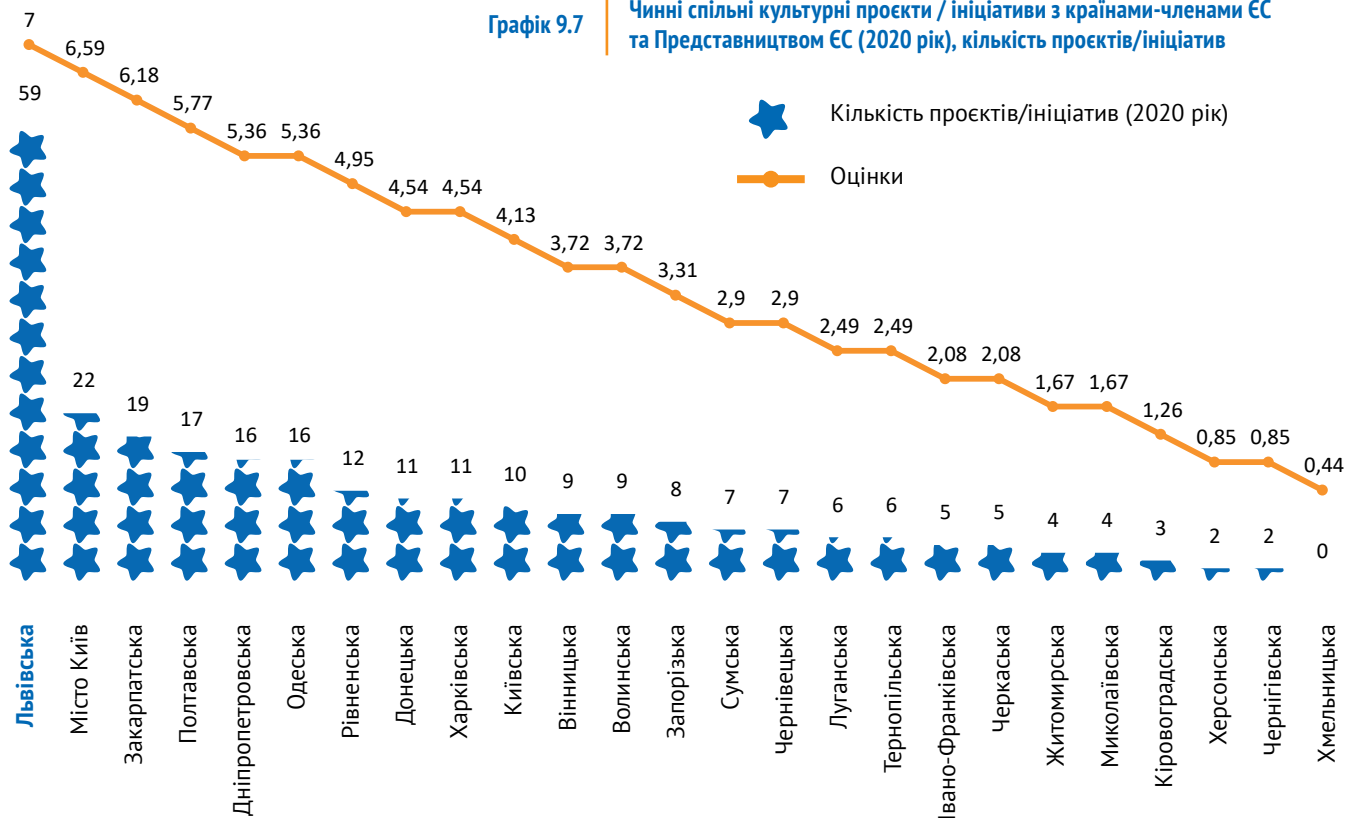

Вага індикатора – 7 балів. «Крок» становив 0,41 бала (вираховано за формулою «Крок» = 7 балів / 17 унікальних абсолютних показників індикатора). Кожен менший показник індикатора отримував оцінку на 0,41 бала менше. Однакові показники отримували однакові оцінки.

Уточнення щодо даних: *Джерело: відповіді обласних державних адміністрацій та міських рад обласних центрів. Крім того, був проведений моніторинг вебсайтів громадських організацій, в регіонах, які потенційно могли мати спільні культурні проєкти/ініціативи з партнерськими організаціями/фондами з країн-членів ЄС.

Хмельницька область: ОДА даних не надали, але ми припускаємо, що такі проєкти/ініціативи були в області.

Культурні проєкти/ініціативи включають організацію фестивалю, виставки, концертів, інших культурних заходів за сприяння або участі країн-членів ЄС або Представництва ЄС; виготовлення мистецької продукції – фільму, книги тощо за сприяння або у партнерстві з інституціями країн-членів ЄС. Також були зараховані заходи/ініціативи, проведені за місцеві кошти із запрошенням гостей /учасників із країн-членів ЄС.



ОХОРОНА ЗДОРОВ'Я

52

52 бали — максимально
можлива оцінка у цій
категорії.

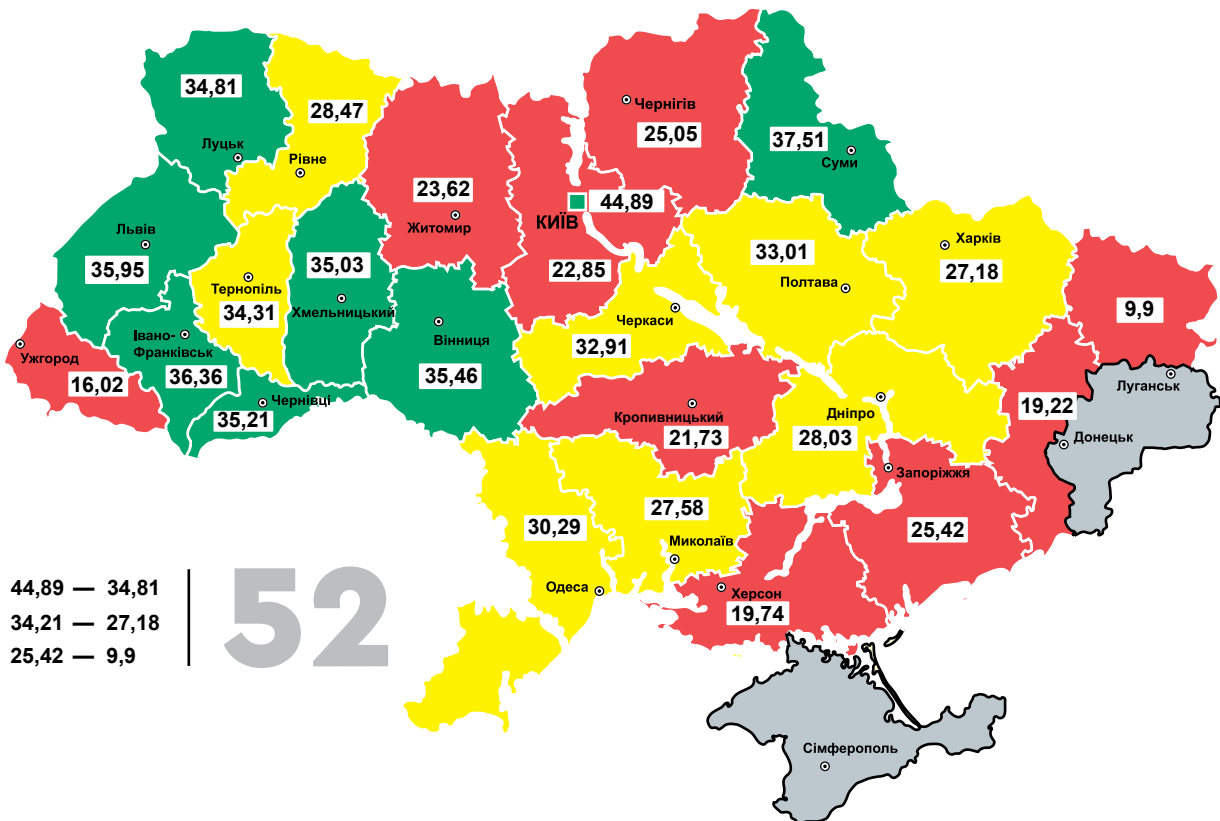

■ 44,89 — 34,81
■ 34,21 — 27,18
■ 25,42 — 9,9

52



КЛЮЧОВІ ВИСНОВКИ:

- 1 Середня очікувана тривалість життя в Україні помітно нижча, ніж у країнах Європейського Союзу (72,01 проти 75,3 років). Більше того, в Україні майже утричі вищий показник різниці в очікуваній тривалості життя чоловіків та жінок (10,06 і 3,5 років відповідно). Лідерські позиції за очікуваною тривалістю життя при народженні та у віці 65+ у Києва та західних областей України.
- 2 Україна наразі не досягає європейських показників у більшості планових щеплень. Більше того, за 2020 рік відбулося падіння обсягів всіх зазначених у дослідженні планових щеплень, а особливо показника вакцинації дорослого населення.
- 3 За 2020 рік кількість підписаних декларацій з надавачами первинної медичної допомоги зростає на 5%, або майже на 1 мільйон декларацій. За часткою підписаних декларацій від загальної кількості населення другий рік поспіль лідерами стали Київська, Вінницька та Львівська області.
- 4 В умовах пандемії COVID-19 розвиток двоколісного транспорту, який сприяє охороні довкілля, набув ще більшої популярності в країнах Європейського Союзу. Однак Україна є однією з небагатьох країн Європи, де лише нещодавно почали розробляти національну стратегію розвитку велосипедного транспорту, більшість міст тільки рухаються в напрямку розробки концепції розвитку велоінфраструктури, а наявна велосипедна інфраструктура не задовольняє попит, який постійно зростає, особливо в контексті пандемії COVID-19.



СЕРЕДНЯ ОЧІКУВАНА ТРИВАЛІСТЬ ЖИТТЯ

Середня очікувана тривалість життя при народженні є найбільш інтегральним індикатором стану здоров'я, умов життя та праці населення. За даними 2019 року в Україні цей показник становив 72,01 років. 66,92 – серед чоловіків, 76,98 – серед жінок. Серед лідерів другий рік поспіль західні області України та Київ. Різниця в очікуваній тривалості життя чоловіків та жінок – 10,06 років⁴¹.

В країнах-членах ЄС середня очікувана тривалість життя при народженні склала 75,3 років (2019 рік), а різниця в тривалості життя чоловіків та жінок – 3,5⁴². Отже,

очікувана тривалість життя в Україні нижча, ніж в країнах Європейського Союзу, і Україна має майже утричі вищий показник різниці в очікуваній тривалості життя чоловіків та жінок.

Хоча варто відзначити, що останні 10 років український показник очікуваної тривалості життя при народженні повільно, але зростає. В той же час різниця в очікуваній тривалості життя чоловіків та жінок стала ще більшою, якщо порівняти із даними минулорічної «Євромапи».

Припускаємо, що ця різниця є наслідком не тільки біологічних процесів та соціально-економічних факторів, але й способу життя чоловіків (тютюнокуріння, вживання алкоголю, нездорове харчування тощо), та ставлення до свого здоров'я. Так, за даними дослідження «Індекс здоров'я. Україна-2019» жінки частіше звертаються до лікарів з метою профілактики, і це стосується всіх форм медогляду, включених до цього дослідження (а саме флюорографії, електрокардіограми, цитології, огляду стоматолога, гінеколога, уролога)⁴³. Більше того, в Україні висока смертність чоловіків у працездатному віці.

Наостанок, середня очікувана тривалість життя у віці 65+ за даними 2019 року сягала 15,26 років по Україні, а в Європейському Союзі – 16,1 років⁴⁴. Серед лідерів в Україні другий рік поспіль також опинилися західні регіони та Київ.



ВІДСОТОК ВИКОНАННЯ ОБСЯГІВ ПЛАНОВИХ ЩЕПЛЕНЬ⁴⁵

Не менш важливим показником є рівень вакцинації. У 2019 році дуже позитивно до вакцинації ставилися 40,7% опитаних в рамках дослідження «Індекс здоров'я. Україна», а скоріше позитивно – 39,7%, отже, загалом 80,4% учасників опитування.

Водночас пандемія COVID-19 і розробка коронавірусної вакцини спричинили палкі дискусії щодо необхідності вакцинації, більшість українців мають сумніви щодо потреби вакцинації і її безпеки для власного здоров'я. І хоча показники в рамках нашого дослідження включають тільки дані щодо низки планових щеплень, пандемія вплинула на ставлення населення до вакцинації, а також створила напругу в системі охорони здоров'я, де фокус змістився переважно на боротьбу з коронавірусом.

⁴³ Індекс здоров'я Україна – 2019. Результати загальнонаціонального дослідження. <http://health-index.com.ua>

⁴⁴ Eurostat, https://appsso.eurostat.ec.europa.eu/nui/show.do?dataset=hlth_silc_17&lang=en

⁴⁵ Цей показник «Євромапи-3» включає тільки дані щодо низки планових щеплень (адсорбовано коклюшно-дифтерійно-правцевої вакцини до року та для дорослих; Генатим В3 до року та першої дози вакцинації проти кору, паротиту і краснухи).

⁴¹ Демографічний щорічник «Населення України» (2019), http://www.ukrstat.gov.ua/druk/publicat/kat_u/publnase1_u.htm

⁴² Eurostat, https://appsso.eurostat.ec.europa.eu/nui/show.do?dataset=hlth_silc_17&lang=en

Україна є не винятком. Зокрема, за даними ВООЗ 23 мільйони дітей пропустили планову вакцинацію у 2020 році, що на 3,7 мільйона більше, ніж у 2019 році, і це найбільша кількість дітей з 2009 року.

Лідерами за відсотками виконання чотирьох планових щеплень у 2020 році стали Київ, Сумська та Миколаївська області.

Відсоток виконання обсягів щеплення проти коклюшу, дифтерії, правця (АКДП-3) до року сягнув 80,1% по Україні. Водночас в таких країнах ЄС, як, приміром, Словаччина, Швеція, Литва, Німеччина цей показник склав понад 90%⁴⁶. Лідером в Україні стала Миколаївська область (94,6%)⁴⁷.

Що стосується рівня щеплення проти кору, паротиту, краснухи (КПК-1, 1 рік), цей показник – 83,8% по Україні (лідером став Київ із 94,6% охоплення щепленням), а в ЄС показник тільки по кору – 94% (2018 рік)⁴⁸. В той же час рівень обсягів щеплення на Гепатит В3 до року – 79,8% по Україні, лідер – Дніпропетровська область (95,1%)⁴⁹. Для порівняння результати окремих країн ЄС: Болгарія – 91%, Греція – 94%, Латвія – 99%, Румунія – 87%⁵⁰.

Наостанок,

минулого року рівень щеплення серед дорослих (АДП-м) по Україні склав 47%. Прикметно, що в 13 областях менше половини дорослого населення від запланованої кількості було вакциновано. Лідером став Київ (82,8%)⁵¹.

Загалом, хоча українські показники щеплення не можна вважати низькими, але наразі ми не досягаємо європейських показників у більшості планових щеплень, тому маємо продовжувати популяризацію вакцинації. Крім того, за рік відбулося падіння обсягів всіх вищенаведених щеплень, а особливо показника вакцинації дорослого населення.

⁴⁶ The Global Health Observatory, WHO, [https://www.who.int/data/gho/data/indicators/indicator-details/GHO/diphtheria-tetanus-toxoid-and-pertussis-\(dtp3\)-immunization-coverage-among-1-year-olds-\(-\)](https://www.who.int/data/gho/data/indicators/indicator-details/GHO/diphtheria-tetanus-toxoid-and-pertussis-(dtp3)-immunization-coverage-among-1-year-olds-(-))

⁴⁷ Центр медичної статистики МОЗ України, <http://medstat.gov.ua/ukr/statdan.html>.

⁴⁸ Surveillance Atlas of Infectious Diseases, <https://atlas.ecdc.europa.eu/public/index.aspx>

⁴⁹ Центр медичної статистики МОЗ України, <http://medstat.gov.ua/ukr/statdan.html>.

⁵⁰ The Global Health Observatory, WHO, [https://www.who.int/data/gho/data/indicators/indicator-details/GHO/hepatitis-b-\(hepb3\)-immunization-coverage-among-1-year-olds-\(-\)](https://www.who.int/data/gho/data/indicators/indicator-details/GHO/hepatitis-b-(hepb3)-immunization-coverage-among-1-year-olds-(-))

⁵¹ Центр медичної статистики МОЗ України, <http://medstat.gov.ua/ukr/statdan.html>.



ДЕКЛАРАЦІЇ З НАДАВАЧАМИ ПЕРВИННОЇ МЕДИЧНОЇ ДОПОМОГИ

Реформа первинної медичної ланки, передбачена Угодою про асоціацію в ЄС, розпочалася в Україні з 2018 року. Допомога, яку надає сімейний лікар, терапевт або педіатр, наразі повністю оплачується державою та є безкоштовною для пересічних українців⁵². Вона включає консультації лікаря щодо симптомів захворювань, здорового способу життя, планових щеплень та базових аналізів, профілактичні огляди та направлення до вузьких спеціалістів, рецепти на доступні ліки тощо. Фактично, надавачі первинної медичної допомоги відповідають за підтримку задовільного стану пацієнтів.

Українці власноруч обирають сімейного лікаря/терапевта/педіатра і підписують з ним угоду на медичне обслуговування. Лікаря можна обрати незалежно від свого місця проживання та того, де він працює – в поліклініці, приватній лікарні чи має власну практику.

За кількістю підписаних декларацій про надання первинної медичної допомоги від загальної кількості населення областей лідерами стали Київська, Вінницька, Львівська, Хмельницька та Волинська області.

Варто відзначити, що перші чотири регіони другий рік поспіль очолюють рейтинг за цим показником. Загалом станом на 1 січня 2021 року понад 30,99 млн. українців уклали декларації з надавачами первинної медичної допомоги, тобто 74,5% населення країни⁵³. Фактично, за 2020 рік кількість декларацій зросла майже на 1 мільйон (для порівняння: 29,14 млн підписаних декларацій станом на 31 грудня 2019 року).



ПРИЄДНАННЯ ДО СИСТЕМИ E-HEALTH

Впровадження електронної системи охорони здоров'я – eHealth – почалося одночасно зі стартом медичної реформи в Україні. Ключовою метою є наближення стандартів надання медичної допомоги до рівня країн-членів ЄС і надання українцям доступу до більш якісних медичних послуг.

Система e-Health дозволила перевести більшість медичної документації у електронний вигляд і систематизувати цю

⁵² Українська медична реформа передбачає зміну фінансування системи охорони здоров'я. Впровадження принципу «гроші ходять за пацієнтом» означає, що оплата роботи лікаря первинної медичної ланки буде залежати від кількості пацієнтів та якості послуг. Людина обирає лікаря та медичний заклад, до якого звернеться за допомогою, і саме до цього лікаря й медичного закладу придуть бюджетні гроші за надання медичної допомоги цій людині згідно встановленого тарифу.

⁵³ Статистика поданих декларацій про вибір лікаря первинної медичної допомоги, <https://nszu.gov.ua/e-data/dashboard/declar-stats>

інформацію. На рівні пацієнтів це надає можливості для дистанційного запису до лікаря, доступу до власної медичної інформації та онлайн консультацій. Для лікарів та медичних закладів — це, зокрема, автоматизація робочих процесів. Крім того, ця система дозволяє аналізувати дані щодо медичних потреб регіонів та загалом роботи системи охорони здоров'я України.

Серед лідерів за кількістю мешканців регіонів, які приєдналися до системи e-Health, Київська, Вінницька та Волинська області. Однак за кількістю надавачів медичної допомоги, що приєдналися до цієї системи, місто Київ, Дніпропетровська та Харківська області.



На відміну від країн-членів ЄС в Україні не збирають на постійній основі дані щодо тих, хто регулярно займається спортом, відвідувачів спортзалів, кілометражу велодоріжок та наявності велоінфраструктури тощо. Водночас в рамках Угоди про асоціацію з ЄС передбачено оновлення українського законодавства в частині популяризації здорового способу життя.

Як наслідок, наявність зон відпочинку в регіонах та розвиток велоінфраструктури стають актуальними питаннями. Більше того, в умовах пандемії COVID-19 розвиток двоколісного транспорту, який сприяє охороні довкілля, набув ще більшої популярності. Багато європейських міст включили заходи з переобладнання вулиць під мікромобільність як один з оперативних заходів під час боротьби з коронавірусом.

Водночас Україна є однією з небагатьох країн Європи, де відсутня національна стратегія розвитку велосипедного транспорту, а більшість міст тільки рухаються в напрямку розробки концепції розвитку велоінфраструктури. І тут варто відзначити діяльність U-cycle (ГО «Асоціація велосипедистів Києва»), яка з 2013 року допомагає меріям міст розробляти і впроваджувати такі документи.

За даними дослідження, проведеного U-cycle, наявна велосипедна інфраструктура в Україні не задовольняє попит, який постійно зростає. Станом на жовтень 2020 року лише декілька міст мали невеликі мережі велосипедної інфраструктури (Київ, Львів, Вінниця, Івано-Франківськ), і кілька десятків міст та ОТГ мали одну або кілька велодоріжок (Харків, Одеса, Полтава, Миргород). Приміські, міжміські та міжсільські веломаршрути були відсутні⁵⁴.

Однак карантинні обмеження дали поштовх для розвитку велосипедної інфраструктури і в українських містах. Також в Україні на національному рівні почали розробляти велосипедну стратегію, передбачену у Національній транспортній стратегії України до 2030 року⁵⁵.

За даними 2020 року Київ, Одеська та Чернівецька області стали лідерами за кілометражем створених велодоріжок.

Прикметно, що Київ та Чернівецька область були серед лідерів і в рамках «Євромапи-2». Волинська та Одеська області, в свою чергу, стали лідерами за кількістю реконструйованих або новостворених зон відпочинку.

Наостанок, варто також відзначити кілька цікавих проєктів, пов'язаних з велоінфраструктурою. Зокрема, в межах проєкту «VikeAccent: велосипедна доступність об'єднує території» Центр соціальних та ділових ініціатив (Яремче) та Агентство сприяння сталому розвитку Карпатського регіону «ФОРЗА» (Ужгород) разом з партнерами зі Словаччини розробляють стратегічні документи для розбудови велотуристичних маршрутів.

Проєкт «ВелоМіста 2.0», який реалізує організація «Спільно HUB» за підтримки Агентства США з міжнародного розвитку (USAID), спрямований на поглиблення знань та навичок щодо розвитку велосипедного транспорту у декількох містах Запорізької та Херсонської областей.

⁵⁴ Результати дослідження «Потреба у розвитку велотранспорту та перешкоди до її реалізації у містах та регіонах України», <https://u-cycle.org.ua/articles/rezul-taty-doslidzhennia-potreba-u-rozvytku-velotransportu-ta-pereshkody-do-ii-realizatsii-u-mistakh-ta-rehionakh-ukrainy/>

⁵⁵ Пропозиції до розробки Національної велосипедної стратегії, <https://u-cycle.org.ua/news/propozytsii-velospil-noty-shchodo-zmistu-natsionalnoi-velosipednoi-strategii/>



10.1. Середня очікувана тривалість життя при народженні (обидві статі, 2019 рік)



10.2. Середня очікувана тривалість життя у віці 65 років (обидві статі, 2019 рік)

Область	Середня очікувана тривалість життя при народженні (обидві статі) (2019 рік)	Оцінка
Чернівецька	74,08	10
Місто Київ	73,96	9,57
Тернопільська	73,69	9,14
Івано-Франківська	73,59	8,71
Львівська	73,45	8,28
Вінницька	72,69	7,85
Хмельницька	72,64	7,42
Сумська	72,43	6,99
Черкаська	72,16	6,56
Рівненська	71,99	6,13
Волинська	71,94	5,7
Полтавська	71,92	5,27
Харківська	71,84	4,84
Запорізька	71,39	4,41
Одеська	71,35	3,98
Миколаївська	71,32	3,55
Кіровоградська	71,22	3,12
Дніпропетровська	71,07	2,69
Закарпатська	71,04	2,26
Херсонська	70,77	1,83
Чернігівська	70,68	1,4
Київська	70,46	0,97
Житомирська	70,28	0,54
Донецька	0	0
Луганська	0	0

Вага індикатора – 10 балів. «Крок» між оцінками становив 0,43 бала (вираховано за формулою «Крок» = 10 балів / 23 унікальних абсолютних показники індикатора). Найкращий показник отримала область із найбільшою середньою очікуваною тривалістю життя у віці 65 років, кожна наступна отримувала на 0,43 бала менше.

Уточнення щодо даних: *Джерело: Державна служба статистики України https://ukrstat.org/uk/druk/publicat/kat_u/2020/zb/10/zb_nas_2019.pdf. Інформація щодо Луганської та Донецької областей відсутня.

Область	Середня очікувана тривалість життя у віці 65 років (обидві статі) (2019 рік)	Оцінка
Місто Київ	16,26	10
Львівська	15,76	9,57
Івано-Франківська	15,75	9,14
Чернівецька	15,62	8,71
Тернопільська	15,48	8,28
Одеська	15,46	7,85
Черкаська	15,44	7,42
Хмельницька	15,42	6,99
Вінницька	15,4	6,56
Сумська	15,27	6,13
Волинська	15,22	5,7
Миколаївська	15,17	5,27
Чернігівська	15,17	4,84
Запорізька	15,16	4,41
Харківська	15,13	3,98
Дніпропетровська	15,12	3,55
Житомирська	15,12	3,12
Рівненська	15,07	2,69
Кіровоградська	15,05	2,26
Полтавська	14,86	1,83
Херсонська	14,75	1,4
Київська	14,22	0,97
Закарпатська	14,14	0,54
Донецька	0	0
Луганська	0	0

Вага індикатора – 10 балів. «Крок» між оцінками становив 0,43 бала (вираховано за формулою «Крок» = 10 балів / 23 унікальних абсолютних показники індикатора). Найкращий показник отримала область із найбільшою середньою очікуваною тривалістю життя у віці 65 років, кожна наступна отримувала на 0,43 бала менше.

Уточнення щодо даних: *Джерело: Державна служба статистики, https://ukrstat.org/uk/druk/publicat/kat_u/2020/zb/10/zb_nas_2019.pdf. Інформація щодо Луганської та Донецької областей відсутня.



10.3. Виконання обсягів планових щеплень у 2020 році (АКДП-3 до року, Гепатит В3 до року, АДП-м, КПК-1)

Графік 10.3

Відсоток виконання обсягів планових щеплень у 2020 році (АКДП-3 до року, Гепатит В3 до року, АДП-м, КПК-1). Загальна оцінка



Табл. 10.3.1

АКДП-3 до року (адсорбована коклюшно-дифтерійно-правцева вакцина)

Область	План	Кількість щеплень	%	Оцінка
Миколаївська	7 920	7 494	94,6	2,5
Сумська	6 429	6 049	94,1	2,4
Місто Київ	27 017	25 184	93,2	2,3
Кіровоградська	6 101	5 671	93	2,2
Полтавська	9 304	8 352	89,8	2,1
Житомирська	9 568	8 456	88,4	2
Черкаська	7 555	6 527	86,4	1,9
Луганська	3 192	2 740	85,8	1,8
Хмельницька	9 559	8 202	85,8	1,8
Чернігівська	6 084	5 142	84,5	1,7
Волинська	10 371	8 503	82	1,6
Рівненська	12 175	9 755	80,1	1,5
Дніпропетровська	22 303	17 828	79,9	1,4
Київська	15 464	12 318	79,7	1,3
Донецька	9 180	7 276	79,3	1,2
Херсонська	8 322	6 588	79,2	1,1
Івано-Франківська	12 132	9 141	75,3	1
Вінницька	12 288	9 232	75,1	0,9
Львівська	21 605	16 010	74,1	0,8
Запорізька	11 475	8 497	74	0,7
Харківська	17 875	12 973	72,6	0,6
Чернівецька	8 180	5 923	72,4	0,5
Тернопільська	7 877	5 609	71,2	0,4
Закарпатська	12 895	9 065	70,3	0,3
Одеська	20 789	14 328	68,9	0,2

Табл. 10.3.2

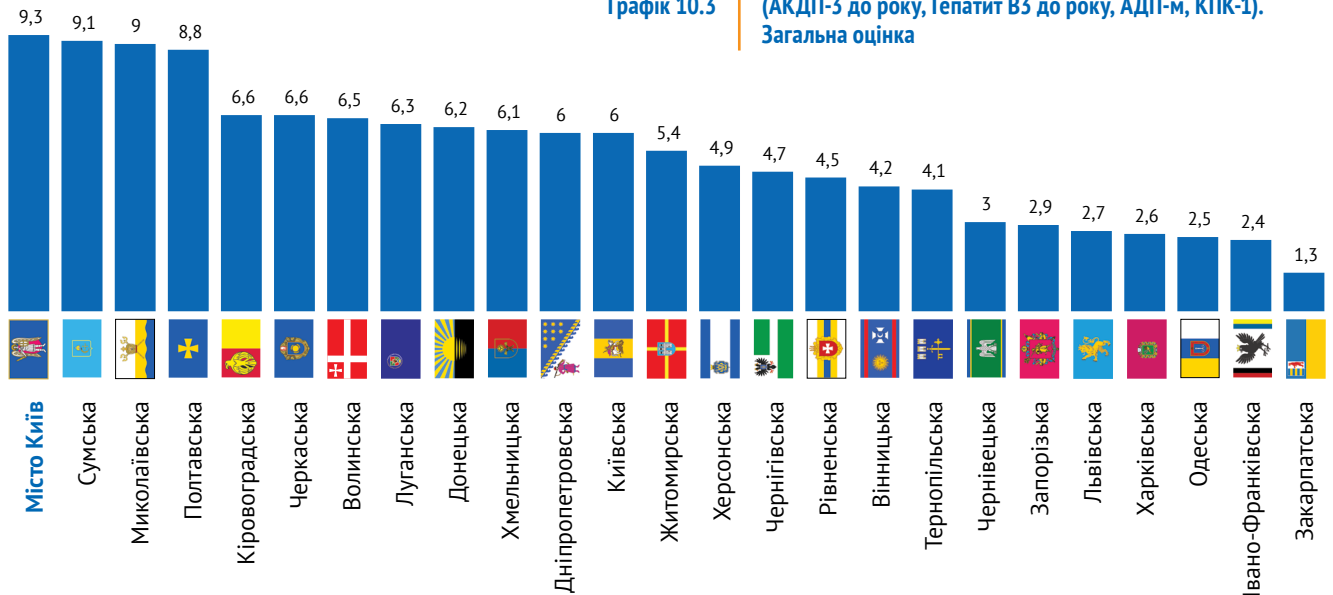
Гепатит В3 до року

Область	План	Кількість щеплень	%	Оцінка
Дніпропетровська	22 303	21 216	95,1	2,5
Миколаївська	7 920	7 440	93,9	2,4
Сумська	6 429	6 026	93,7	2,3
Волинська	10 371	9 527	91,9	2,2
Полтавська	9 304	8 545	91,8	2,1
Місто Київ	27 017	24 474	90,6	2
Луганська	3 192	2 884	90,4	1,9
Кіровоградська	6 101	5 358	87,8	1,8
Черкаська	7 555	6 594	87,3	1,7
Київська	15 464	13 472	87,1	1,6
Житомирська	9 568	8 304	86,8	1,5
Чернігівська	6 084	5 106	83,9	1,4
Хмельницька	9 559	7 839	82	1,3
Донецька	9 180	7 519	81,9	1,2
Вінницька	12 288	9 706	79	1,1
Чернівецька	8 180	6 403	78,3	1
Запорізька	11 475	8 829	76,9	0,9
Херсонська	8 322	6 315	75,9	0,8
Рівненська	12 175	9 058	74,4	0,7
Тернопільська	7 877	5 600	71,1	0,6
Харківська	17 875	12 698	71	0,5
Львівська	21 605	14 729	68,2	0,4
Івано-Франківська	12 132	7 730	63,7	0,3
Закарпатська	12 895	8 036	62,3	0,2
Одеська	20 789	12 538	60,3	0,1

Табл. 10.3.3		АДП-м дорослі (дифтерія та правець)			Табл. 10.3.4		КПК-1 (кір, паротит, краснуха)		
Область	План	Кількість щеплень	%	Оцінка	Область	План	Кількість щеплень	%	Оцінка
Місто Київ	108 609	89 892	82,8	2,5	Місто Київ	26 353	25 412	96,4	2,5
Сумська	91 071	70 999	78	2,4	Полтавська	9 723	9 221	94,8	2,4
Миколаївська	108 747	84 680	77,9	2,3	Кіровоградська	6 101	5 728	93,9	2,3
Полтавська	180 965	138 969	76,8	2,2	Луганська	3 249	3 027	93,2	2,2
Одеська	201 179	122 466	60,9	2,1	Донецька	9 180	8 502	92,6	2,1
Черкаська	83 203	49 148	59,1	2	Сумська	7 039	6 490	92,2	2
Херсонська	80 226	46 717	58,2	1,9	Дніпропетровська	24 974	22 978	92	1,9
Тернопільська	59 922	33 968	56,7	1,8	Миколаївська	9 020	8 007	88,8	1,8
Донецька	143 077	78 608	54,9	1,7	Хмельницька	9 508	8 358	87,9	1,7
Київська	124 621	66 565	53,4	1,6	Волинська	11 226	9 561	85,2	1,6
Вінницька	134 035	71 064	53	1,5	Київська	16 542	14 049	84,9	1,5
Рівненська	81 215	42 043	51,8	1,4	Житомирська	10 523	8 918	84,7	1,4
Хмельницька	193 145	83 476	43,2	1,3	Тернопільська	7 928	6 692	84,4	1,3
Харківська	227 944	92 901	40,8	1,2	Запорізька	11 475	9 549	83,2	1,2
Волинська	71 679	28 883	40,3	1,1	Херсонська	8 322	6 829	82,1	1,1
Львівська	172 013	60 426	35,1	1	Черкаська	8 515	6 990	82,1	1
Чернівецька	59 916	20 743	34,6	0,9	Рівненська	12 175	9 889	81,2	0,9
Чернігівська	69 843	22 674	32,5	0,8	Чернігівська	6 718	5 333	79,4	0,8
Івано-Франківська	95 918	30 721	32	0,7	Вінницька	12 982	10 293	79,3	0,7
Закарпатська	87 861	27 339	31,1	0,6	Чернівецька	8 746	6 896	78,8	0,6
Житомирська	101 235	30 339	30	0,5	Львівська	23 074	17 747	76,9	0,5
Луганська	48 285	13 706	28,4	0,4	Ів.-Франківська	12 745	9 538	74,8	0,4
Кіровоградська	52 876	10 230	19,3	0,3	Харківська	19 416	14 475	74,6	0,3
Дніпропетровська	220 011	39 984	18,2	0,2	Закарпатська	13 729	10 006	72,9	0,2
Запорізька	124 983	16 856	13,5	0,1	Одеська	23 097	15 790	68,4	0,1

Вага індикатора – 10 балів. Для релевантного порівняння результатів регіонів та Києва індикатор був поділений на чотири частини. Максимальна вага кожної частини – 2,5 бала.

«Крок» між оцінками кожної частини індикатора становив 0,1 бала (вираховано за формулою «Крок» = 2,5 бала / 24 унікальних абсолютних показники). Найкращий показник отримала область із найбільшим відсотком виконання обсягів щеплення, кожна наступна отримувала на 0,1 бала менше.

Уточнення щодо даних: *Джерело: Центр медичної статистики МОЗ України, <http://medstat.gov.ua/ukr/statdan.html>.

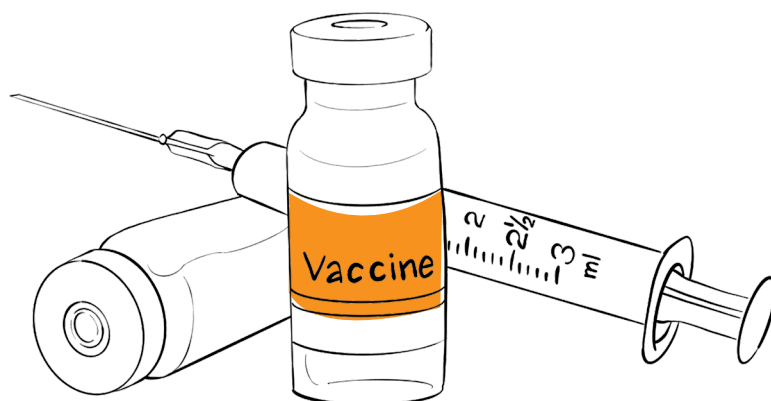



10.4. Частка підписаних декларацій про надання первинної медичної допомоги від загальної кількості населення (% , станом на 1 січня 2021 року)

Область	Кількість укладених декларацій з надавачами первинної медичної допомоги (млн, станом на 1 січня 2021 року)	Частка підписаних декларацій від загальної кількості населення (%)	Оцінка
Київська	1 592 612	89,05	9
Вінницька	1 336 042	87,37	9
Львівська	2 166 254	86,73	9
Хмельницька	1 078 552	86,72	9
Волинська	885 567	86,2	9
Рівненська	983 223	85,61	9
Житомирська	1 022 305	85,51	9
Сумська	898 269	85,27	9
Чернігівська	828 307	84,81	9
Полтавська	1 156 895	84,35	9
Тернопільська	862 253	83,67	9
Черкаська	982 145	83,36	9
Івано-Франківська	1 134 357	83,34	9
Закарпатська	1 041 424	83,31	9
Дніпропетровська	2 586 055	82,31	9
Чернівецька	737 533	82,26	9
Запорізька	1 360 472	81,64	9
Харківська	2 144 459	81,42	9
Херсонська	814 850	80,15	9
Кіровоградська	719 976	78,25	8
Донецька	1 389 352	76,4	8
Миколаївська	844 514	76,19	8
Одеська	1 756 280	74,16	8
Місто Київ	2 175 364	73,44	8
Луганська	495 652	23,37	3

Вага індикатора – 10 балів. Для врахування невеликої різниці між частками підписаних декларацій у багатьох областях за ідеальний показник було взято 90-100%. Відповідно, область з таким результатом отримала б 10 балів. Кожна наступна група областей отримала на 1 бал менше.

Детальніше про підрахунки: 90-100%: 10 балів; 80-90%: 9 балів; 70-80%: 8 балів; 60-70%: 7 балів; 50-60%: 6 балів; 40-50%: 5 балів; 30-40%: 4 бали; 20-30%: 3 бали; 10-20%: 2 бали; 0-10%: 1 бал.

Уточнення щодо даних: *Для підрахунку частки підписаних декларацій від загальної кількості населення використовували дані Державної служби статистики щодо кількості наявного населення областей та Києва станом на 1 січня 2021 року (<http://www.ukrstat.gov.ua>). Кількість підписаних декларацій наведена згідно з даними Міністерства охорони здоров'я, отриманими на запит Центру «Нова Європа», серпень 2021 року.

Дані щодо загальної кількості населення Донецької області були надані регіональним управлінням статистики на запит Центру «Нова Європа» станом на 14 вересня 2021 року та стосуються тільки підконтрольної українській владі території.



10.5. Кількість мешканців та медичних установ, які приєднались до української системи eHealth (станом на 31 грудня 2020 року)

Табл. 10.5.1				Табл. 10.5.2		
Кількість мешканців, які приєднались до української системи eHealth				Кількість медичних установ, які приєднались до української системи eHealth (станом на 31 грудня 2020 року)		
Область	Кількість мешканців, які приєднались до української системи eHealth (станом на 31 грудня 2020 року)	Частка цих мешканців від загальної кількості наявного населення (% станом на 1 січня 2021 року)	Оцінка	Область	Кількість медичних установ, які приєднались до української системи eHealth (станом на 31 грудня 2020 року)	Оцінка
Київська	1 717 163	96	3,5	Місто Київ	345	3,5
Вінницька	1 391 793	91,02	3,36	Дніпропетровська	327	3,35
Волинська	922 072	89,75	3,22	Харківська	292	3,2
Хмельницька	1 113 303	89,51	3,08	Львівська	266	3,05
Львівська	2 219 795	88,87	2,94	Одеська	257	2,9
Житомирська	1 059 365	88,61	2,8	Запорізька	191	2,75
Сумська	929 317	88,22	2,66	Вінницька	174	2,6
Рівненська	1 011 825	88,1	2,52	Івано-Франківська	173	2,45
Полтавська	1 203 383	87,74	2,38	Полтавська	159	2,3
Чернігівська	853 981	87,44	2,24	Донецька	153	2,15
Івано-Франківська	1 182 734	86,89	2,1	Київська	152	2
Дніпропетровська	2 715 541	86,43	1,96	Рівненська	143	1,85
Черкаська	1 017 401	86,35	1,82	Тернопільська	138	1,7
Тернопільська	882 723	85,65	1,68	Житомирська	138	1,7
Запорізька	1 426 408	85,59	1,54	Хмельницька	135	1,55
Херсонська	868 114	85,38	1,4	Сумська	134	1,4
Закарпатська	1 062 842	85,02	1,26	Закарпатська	133	1,25
Харківська	2 226 790	84,55	1,12	Черкаська	125	1,1
Чернівецька	757 417	84,48	0,98	Чернівецька	117	0,95
Кіровоградська	762 067	82,82	0,84	Херсонська	114	0,8
Миколаївська	894 990	80,75	0,7	Миколаївська	108	0,65
Донецька	1 448 319	79,51	0,56	Кіровоградська	107	0,5
Одеська	1 833 560	77,43	0,42	Чернігівська	103	0,35
Місто Київ	2 287 976	77,24	0,28	Волинська	99	0,2
Луганська	510 859	24,08	0,14	Луганська	68	0,05

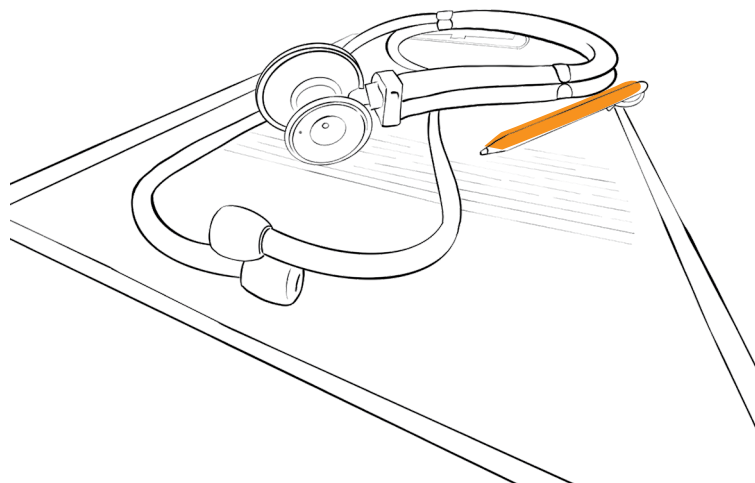

Графік 10.5

Кількість мешканців та медичних установ, які приєдналися до української системи eHealth (станом на 31 грудня 2020 року). Загальна оцінка

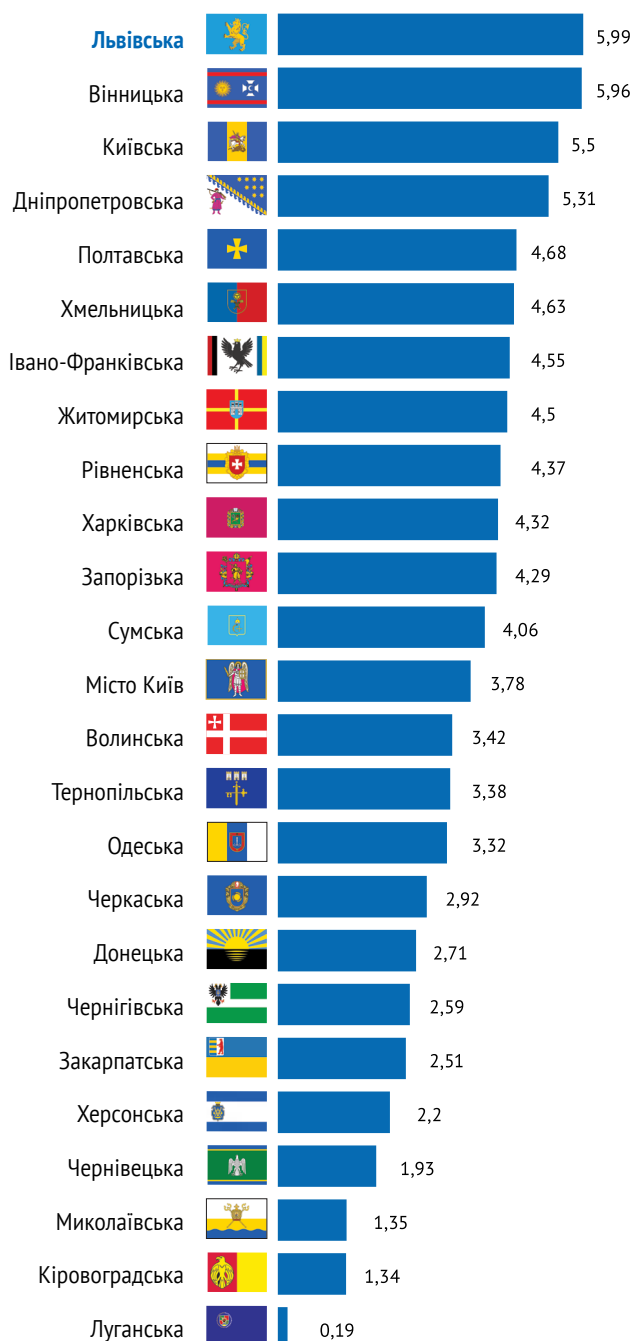

Вага індикатора – 7 балів. Для підрахунку оцінки індикатор був поділений на дві частини: кількість мешканців, які приєдналися до системи eHealth станом на 31 грудня 2020 року, та кількість надавачів медичної допомоги, що приєдналися до системи eHealth станом на 31 грудня 2020 року. Максимальна вага кожної частини – 3,5 бала.

Щодо кількості надавачів медичних послуг, то «Крок» між оцінками становив 0,15 бала (вираховано за формулою «Крок» = 3,5 бала / 24 унікальних абсолютних показники індикатора). Кожна наступна область отримувала на 0,15 бала менше.

Щодо кількості мешканців, які приєдналися до системи eHealth, то «Крок» між оцінками становив 0,14 бала (вираховано за формулою «Крок» = 3,5 бала / 25 унікальних абсолютних показників індикатора). Кожна наступна область отримувала на 0,14 бала менше.

Уточнення щодо даних: *Дані щодо приєднання громадян та надавачів медичної допомоги до системи eHealth отримані від Міністерства охорони здоров'я на запит Центру «Нова Європа», серпень 2021 року.

Оскільки деякі громадяни України у системі eHealth місцем фактичного проживання зазначали зареєстроване місце проживання, у відповіді наявні дані з тимчасово окупованих територій Донецької та Луганської областей.

Для підрахунку частки мешканців областей, які приєдналися до системи eHealth, від загальної кількості населення використовували дані Державної служби статистики щодо кількості наявного населення областей та Києва станом на 1 січня 2021 року (<http://www.ukrstat.gov.ua>).

Дані щодо загальної кількості населення Донецької області були надані регіональним управлінням статистики на запит Центру «Нова Європа» станом на 14 вересня 2021 року та стосуються тільки підконтрольної українській владі території.



10.6. Кількість реконструйованих/відремонтованих/створених зон відпочинку та кілометраж облаштованих велодоріжок у містах обласного значення (2020 рік)

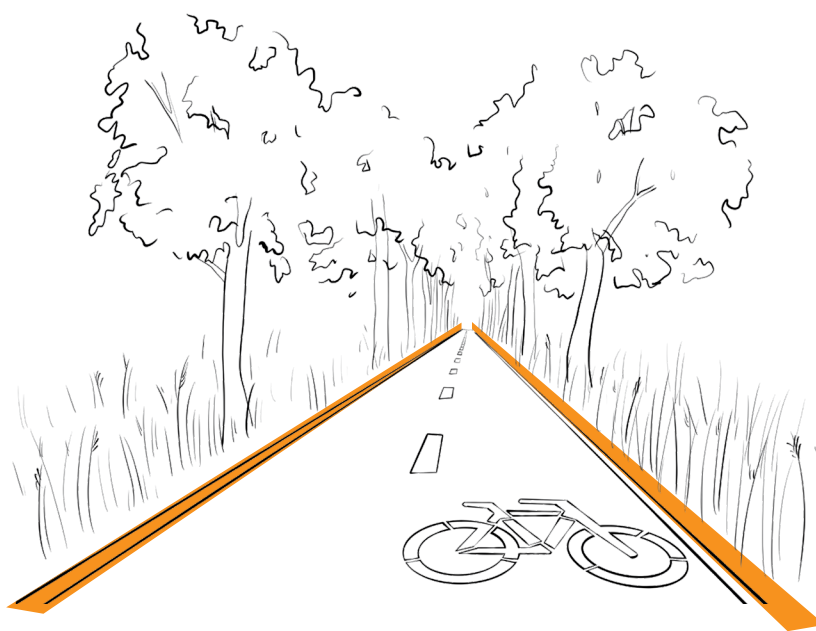
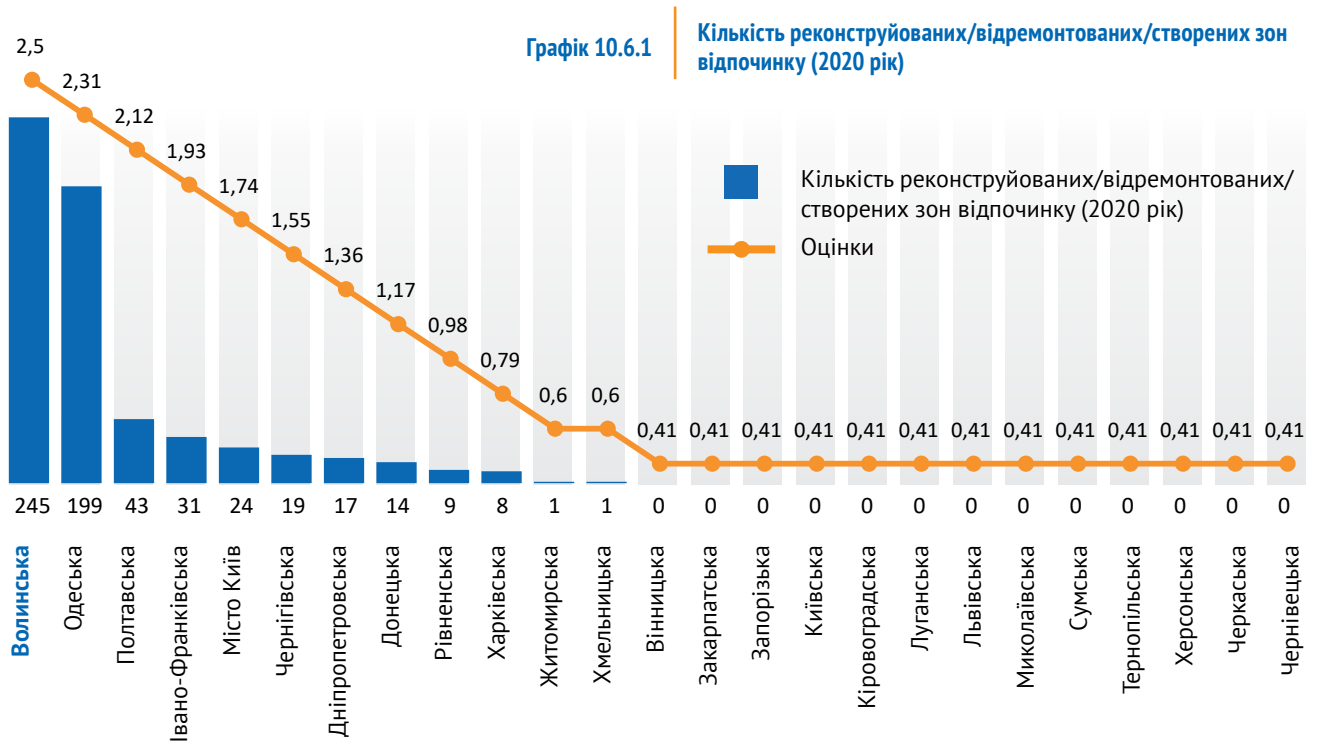

Вага індикатора – 5 балів. Для підрахунку оцінки індикатор був поділений на дві частини: кількість зон відпочинку, облаштованих/реконструйованих у 2020 році, та кілометраж створених у 2020 році велодоріжок. Максимальна вага кожної частини – 2,5 бала.

У випадку зон відпочинку «Крок» між оцінками становив 0,19 бала (вираховано за формулою «Крок» = 2,5 бала / 13 унікальних абсолютних показників індикатора). Кожна наступна область отримувала на 0,19 бала менше. Однакові показники отримували однакові оцінки.

Щодо велодоріжок, то «Крок» між оцінками становив 0,17 бала (вираховано за формулою «Крок» = 2,5 бала / 15 унікальних абсолютних показників індикатора). Кожна наступна область отримувала на 0,17 бала менше. Однакові показники отримували однакові оцінки.

Уточнення щодо даних: *0 в таблицях означає, що ОДА не надали відповідну інформацію або надали дані, які не відповідають запиту Центру «Нова Європа».

У випадку реконструкції/облаштування зон відпочинку області, які не надали інформацію, отримали мінімальний бал, тому що ми припускаємо, що в містах обласного значення були облаштовані/відремонтовані певні зони відпочинку.

Табл. 10.6

Кілометраж облаштованих велодоріжок у містах обласного значення (2020 рік)

Область	Кілометраж облаштованих велодоріжок (2020 рік)	Оцінка
Місто Київ	25,3	2,5
Одеська	25	2,33
Чернівецька	15	2,16
Волинська	14	1,99
Сумська	12,4	1,82
Харківська	11,5	1,65
Вінницька	9	1,48
Полтавська	8,3	1,31
Донецька	8,1	1,14
Чернігівська	6,9	0,97
Рівненська	3,3	0,8
Івано-Франківська	2,7	0,63
Житомирська	2,1	0,46
Хмельницька	2	0,29
Дніпропетровська	1,8	0,12
Закарпатська	0	0
Запорізька	0	0
Київська	0	0
Кіровоградська	0	0
Луганська	0	0
Львівська	0	0
Миколаївська	0	0
Тернопільська	0	0
Херсонська	0	0
Черкаська	0	0

Графік 10.6.2

Кількість реконструйованих/відремонтованих/створених зон відпочинку та кілометраж облаштованих велодоріжок у містах обласного значення (2020 рік).
Загальна оцінка

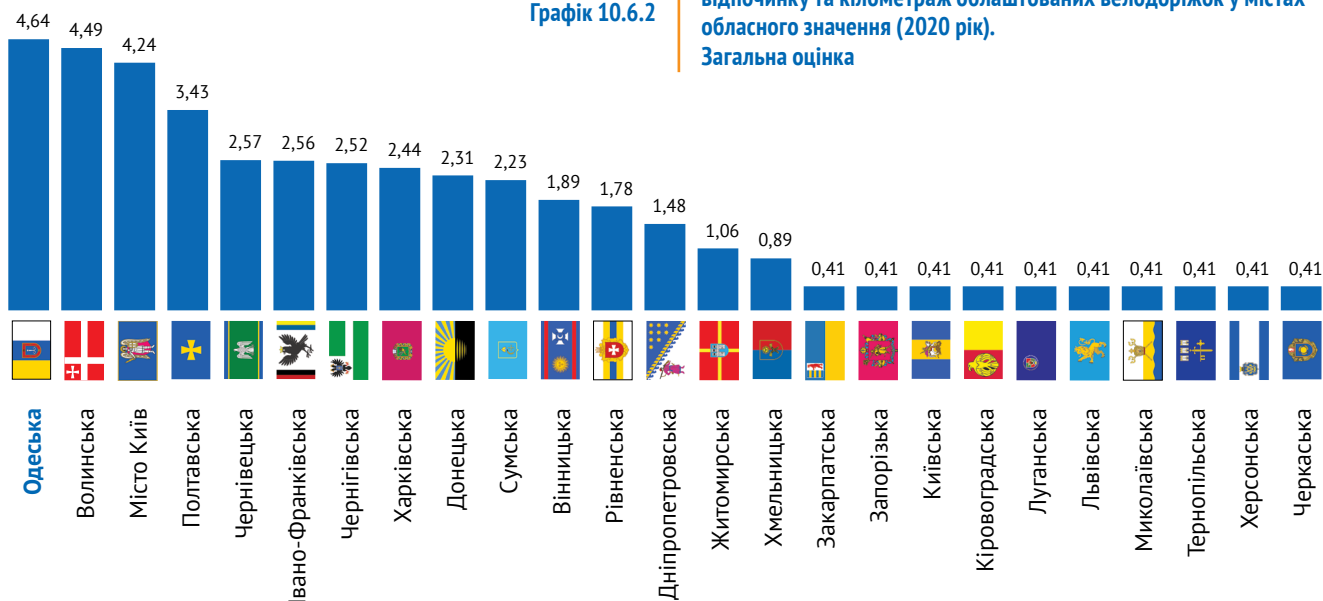



ЕКОЛОГІЧНА ТА ЕНЕРГЕТИЧНА ПОЛІТИКА

49

49 балів — максимально
можлива оцінка у цій
категорії.

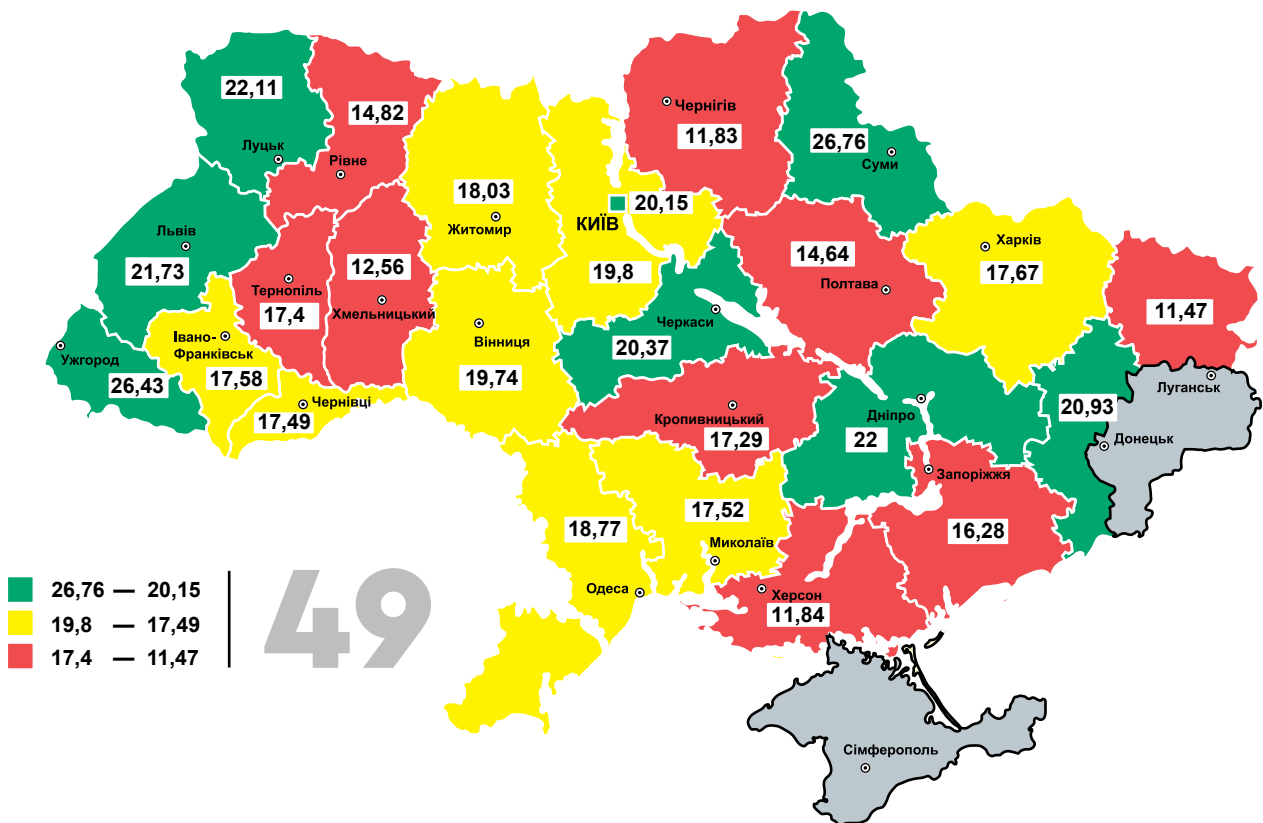

**КЛЮЧОВІ ВИСНОВКИ:**

- 1 Більшість регіонів мають від'ємний приріст кількості екологічних та енергоефективних проєктів за 2019-2020 роки. Вочевидь, пандемія вплинула на реалізацію подібних проєктів. Крім того, більшість наявних проєктів минулого року була спрямована на впровадження енергоефективних заходів.
- 2 Більш ніж удвічі збільшилась частка таких відновлюваних джерел енергії, як сонячна, вітряна енергія та біомаса, у загальному обсязі виробленої в Україні електроенергії за 10 місяців 2020 року (8% проти 3,6% за аналогічний період 2019 року). Загалом частка ВДЕ у виробництві електроенергії у 2020 році становила 12,1% (включно з часткою гідроелектростанцій).
- 3 За обсягами викидів CO₂ другий рік поспіль найгірші результати продемонстрували Донецька, Дніпропетровська та Запорізька області, які відносяться до найбільш промислово розвинених регіонів України.
- 4 В Україні більшість відходів опиняється на сміттєзвалищах, а на переробку у 2020 році надійшло лише 4,6% побутових відходів. Серед лідерів – Тернопільська, Вінницька, Миколаївська, Донецька області та Київ.
- 5 Попит на електрокари в Україні поступово збільшується, а перехід на ці автомобілі є необхідною умовою відмови від викопного палива для боротьби зі зміною клімату. Лідерами за кількістю зареєстрованих електромобілів у 2020 році стали Київ (1938), Одеська (1308) та Київська (1134) області, забезпечивши разом 48,3% реєстрації електрокарів.

**ЕКОЛОГІЧНІ ТА ЕНЕРГОЕФЕКТИВНІ ПРОЄКТИ**

В Індексі екологічної ефективності 2020 року⁵⁶, що оцінює наскільки країни близькі до встановлених цілей екологічної політики, Україна посіла 60-е місце серед 180 країн світу. Високі бали країн в індексі підтверджують сталу політику та програми щодо охорони здоров'я населення, збереження природних ресурсів та зменшення викидів парникових газів. Вочевидь Україні є ще над чим працювати в екологічній політиці, тому корисною є реалізація екологічних та енергоефективних проєктів/ініціатив за підтримки ЄС.

Серед лідерів за кількістю проєктів, спрямованих на охорону довкілля та впровадження енергоефективності за підтримки ЄС у 2020 році опинилися Закарпатська, Донецька, Волинська, Львівська та Сумська області.

Прикметно, що зазначені прикордонні області мали найбільше проєктів, пов'язаних саме з охороною довкілля. Незмінним лідером за кількістю таких проєктів другий рік поспіль є Закарпатська область.

Загалом екологічні проєкти реалізовувалися в прикордонних областях України завдяки відповідним програмам транскордонного співробітництва з країнами ЄС. Серед ключових напрямків реалізації цих проєктів: збереження біорізноманіття, підвищення якості води, запобігання надзвичайним ситуаціям тощо.

Приміром, проєкт «Полісся – дика природа без кордонів: збереження одного з найбільших природних районів Європи», який має на меті підвищити природоохоронний статус Полісся для збереження його природного середовища та біорізноманіття. А проєкт «Дороги до здорових лісів: міцні, адаптаційні, різноманітні та сталі ліси в прикордонних регіонах України та Словаччини» спрямований на підвищення стабільності та адаптації лісових екосистем Карпат до впливу кліматичних змін. Наостанок, у рамках проєкту «Нульові відходи: теорія для всіх, практика для кожного в прикордонному регіоні» передбачено будівництво полігону твердих побутових відходів та сміттєпереробного заводу в с. Яноші Берегівського району (Закарпатська область).

Донецька область вкотре стала лідером завдяки численним проєктам з впровадження енергоефективних заходів (зокрема, в рамках «Надзвичайної кредитної програми для відновлення України»).

Загалом, в 15 українських регіонах реалізовувалося до 3 екологічних та енергоефективних проєктів/ініціатив за підтримки європейських партнерів у 2020 році.

Таким чином, зберігається тенденція щодо превалювання енергоефективних ініціатив, тому є потреба системно працювати над збільшенням кількості проєктів, зокрема щодо змін клімату, управління відходами, чистоти повітря, водойм тощо.

⁵⁶ Environmental Performanse Index 2020 results, <https://epi.yale.edu/epi-results/2020/component/epi>



ОЦІНКА ВПЛИВУ НА ДОВКІЛЛЯ

З ухваленням Закону «Про оцінку впливу на довкілля (ОВД)»⁵⁷ в Україні була запроваджена європейська модель екологічної оцінки. Тепер для будь-якої планованої діяльності (будівництво, реконструкція, переобладнання тощо), яка у майбутньому буде впливати на довкілля, необхідно проходити процедуру ОВД.

Оцінка впливу на довкілля – це процедура, яка передбачає поетапне виконання робіт з оцінки впливу діяльності суб'єкта господарювання на довкілля для досягнення кінцевого результату – отримання висновку з ОВД⁵⁸. Сумлінне проведення цієї процедури сприяє запобіганню шкоді довкіллю, забезпеченню екологічної безпеки, а також раціональному використанню і відтворенню природних ресурсів.

Водночас, якщо в результаті перевірки було виявлено значний вплив об'єкта господарювання на здоров'я людей або довкілля, згідно з чинним законодавством, планова діяльність може бути припинена тимчасово або назавжди.

Важливо відзначити, що ОВД проводиться щодо діяльності, яка лише планується, але не щодо діяльності, яка вже реалізується. Виключенням є реконструкція, технічне переоснащення, капітальний ремонт, перепрофілювання діяльності суб'єктів господарювання тощо⁵⁹.

Лідерами за кількістю позитивних висновків з ОВД у 2020 році стали Полтавська (105), Київська (91), Львівська (89), Дніпропетровська (77) та Івано-Франківська (70) області. Втім, за приростом кількості таких висновків за 2019-2020 роки – Чернівецька, Черкаська, Луганська, Волинська та Київська області.



ТЕПЛІ КРЕДИТИ

З жовтня 2014 року в Україні діє урядова програма «теплих кредитів» на придбання енергоефективного обладнання і матеріалів для фізичних осіб та об'єднань співвласників багатоквартирного будинку (ОСББ) і житлово-будівельних кооперативів (ЖБК). Особливістю такого виду кредиту є надання державою компенсації частини суми кредиту.

Протягом останніх 5 років ця програма користується високим попитом з боку громадян. Зокрема,

за даними дослідження Державного агентства з енергоефективності та енергозбереження України за 2014-2020 рр. понад 853 тис. українських родин інвестували в енергоефективність власного житла близько 8,7 млрд. грн⁶⁰.

За кількістю виданих у 2020 році теплих кредитів (ОСББ/ЖБК і фізичним особам) лідерами стали Львівська, Дніпропетровська, Вінницька, Рівненська та Сумська області. Тобто серед лідерів не тільки західні області України. В той же час приріст кількості таких кредитів за 2019-2020 роки продемонстрували Закарпатська, Рівненська, Чернівецька, Івано-Франківська та Кіровоградська області.

Наостанок, продовжують діяти місцеві програми здешевлення «теплих кредитів» (обласні, районні, міські та на рівні об'єднаних територіальних громад), за якими надається додаткова компенсація за «теплыми» кредитами. Наразі в регіонах діють 154 місцеві програми здешевлення «теплих кредитів», які передбачають фінансування.



ВІДНОВЛЮВАНА ЕНЕРГЕТИКА

Відновлювані джерела енергії (ВДЕ) становили 19,7% енергії, спожитої в Європейському Союзі, за даними 2019 року (що на 0,3% менше, ніж ціль 2020 року для ЄС – 20%)⁶¹. Отже, країни Європейського Союзу впевнено рухаються в напрямку декарбонізації енергетики і збільшення частки ВДЕ в кінцевому споживанні.

Варто відзначити, що ЄС також затвердив масштабну програму The European Green Deal, яка повинна зробити Європу кліматично нейтральною до 2050 року. Європейський зелений курс передбачає, зокрема, повну відмову від використання викопних видів палива.

Щодо результатів окремих країн ЄС, то вони були наступні: Естонія (31,9%), Румунія (24,3%), Латвія (41%), Данія (37,2%) та Болгарія (21,6%)⁶². Найнижча частка відновлюваних джерел зафіксована в Люксембурзі (7%), Мальті (8,5%), Нідерландах (8,8%) та Бельгії (9,9%)⁶³.

⁵⁷ Про оцінку впливу на довкілля, <https://zakon.rada.gov.ua/laws/show/2059-19#Text>

⁵⁸ Детальніше про етапи проходження процедури оцінки впливу на довкілля у зазначеному законі: <https://zakon.rada.gov.ua/laws/show/2059-19#Text>

⁵⁹ Там само.

⁶⁰ Державне агентство з енергоефективності та енергозбереження України, звім, <https://saee.gov.ua/uk/activity/plany-ta-zvity>

⁶¹ Renewable energy statistics, https://ec.europa.eu/eurostat/statistics-explained/index.php?title=Renewable_energy_statistics

⁶² Share_of_energy_from_renewable_sources, <https://bit.ly/3CV0tuk>

⁶³ Там само.

Водночас в Україні частка ВДЕ⁶⁴ в загальному обсязі виробленої електроенергії за 10 місяців 2020 року становила 12,1%. Прикметно, що такі альтернативні джерела, як вітряна, сонячна енергія та біомаса, зайняли 8%, збільшивши у 2020 році виробництво відразу на 110% — з 4,57 млрд кВт-год до 9,63 млрд кВт-год (для порівняння: на кінець 2019 року частка цих джерел складала 3,6%).⁶⁵

Натомість атомні електростанції традиційно виробили найбільшу частку електроенергії від загального обсягу (52,6%).

За даними 2020 року лідерами за часткою виробленої електроенергії з відновлюваних джерел стали Житомирська (100%), Тернопільська (100%), Закарпатська (100%), Одеська (92,12%), Кіровоградська (88,1%) та Херсонська (71,37%) області. В той же час в половині областей частка ВДЕ — менше 10%.

Найбільший приріст за 2019-2020 роки продемонстрували Кіровоградська, Сумська, Дніпропетровська, Волинська та Миколаївська області. Водночас від'ємний — Полтавська та Рівненська області.

Варто відзначити, що в Україні прийнята Енергетична стратегія на період до 2035 року «Безпека, енергоефективність, конкурентоспроможність», згідно з якою до 2035 року Україна планує збільшити долю відновлювальної енергетики у своєму енергобалансі до 25%, а в генерації електроенергії до понад 25%.⁶⁶

Крім того, у 2018 році було схвалено Стратегію низьковуглецевого розвитку до 2050 року, яка також передбачає мінімізацію використання викопних видів палива та збільшення інвестицій у розвиток відновлюваної енергетики⁶⁷.

ВИКИДИ ДІОКСИДУ ВУГЛЕЦЮ

Боротьба зі зміною клімату — глобальний тренд на найближчі роки, який реалізують провідні країни світу. Згідно зі звітом ООН «Emissions Gap Report 2020», незважаючи на коротке падіння викидів вуглекислого газу (головного парникового газу, що впливає на зміну клімату), спричинене пандемією

⁶⁴ Вітряна, сонячна, гідроенергія, біомаса.

⁶⁵ Більш ніж удвічі. В Україні за рік різко зросло виробництво зеленої енергії, <https://biz.nv.ua/ukr/markets/virobnictvo-elektroenergiyi-v-ukrajini-obsyagi-zelenoji-energetiki-zroslo-bilsh-nizh-udvichi-50123460.html>

⁶⁶ Розпорядження Кабінету Міністрів України «Про схвалення Енергетичної стратегії України на період до 2035 року «Безпека, енергоефективність, конкурентоспроможність»» №605 від 18 серпня 2017р, <https://www.kmu.gov.ua/ua/npas/250250456.zbilshennja>

⁶⁷ Стратегія низьковуглецевого розвитку України до 2050 року, <https://menr.gov.ua/files/docs/proekt%20strategii%20nizьkovуглецевого%20rozvutku%20ukrajini%20.pdf>

COVID-19, світ все ще наближається до підвищення температури понад 3° С до кінця століття, що призведе до край негативнох наслідків для природи і змін у різних сферах суспільного життя⁶⁸.

Аби запобігти катастрофічним кліматичним змінам у 2015 році була підписана Паризька угода, яка передбачає комплекс заходів, спрямованих на зниження рівня викидів діоксиду вуглецю в атмосферу з 1 січня 2021 року. На додаток до Паризької угоди ЄС затвердив програму «The European Green Deal», яка повинна зробити Європу кліматично нейтральною до 2050 року.

Україна однією із перших країн ратифікувала Паризьку угоду, а у липні 2021 року Уряд затвердив оновлений Національно визначений внесок до цієї угоди. Документ передбачає необхідність до 2030 року скоротити викиди парникових газів до рівня 35% порівняно з 1990 роком.

За даними Державної служби статистики України у 2020 році обсяг викидів діоксиду вуглецю в країні склав 109,1 млн. тон. Якщо порівняти із 2019 роком, викиди CO₂ скоротилися на 10,1% (вочевидь, великою мірою через вплив пандемії COVID-19 на економіку, адже скорочення викидів CO₂ за 2018-2019 роки склало тільки 4,03%). Загалом за останні 10 років Україна скоротила рівень викидів на 33,9% (2010-2020 роки).

Найменші обсяги викидів CO₂ у 2020 році були у Чернівецькій, Закарпатській, Херсонській, Волинській та Тернопільській областях⁶⁹.

В той же час традиційно найгірші результати за 2020 рік показали такі промислові регіони, як Донецька, Дніпропетровська та Запорізька області.

Приріст викидів діоксиду вуглецю від стаціонарних джерел забруднення за 2019-2020 роки зафіксовано у Одеській, Херсонській, Житомирській, Харківській та Хмельницькій областях⁷⁰.

ЕЛЕКТРОМОБІЛІ

Електромобілі впевнено завойовують позиції на автомобільному ринку ЄС: якщо у 2010 році було зареєстровано 700 одиниць відповідного транспорту, то у 2019 — вже 550 000. За темпами реєстрації та виробництва нових автомобілів, щоправда, не встигає процес розгортання зарядної інфраструктури. Загалом Європейська Комісія поставила за мету до 2030 року сформувати парк з не менш ніж 30 мільйонів автомобілів з нульовим рівнем викидів, а до

⁶⁸ Emissions Gas Report 2020, <https://www.unep.org/emissions-gap-report-2020>

⁶⁹ Там само.

⁷⁰ Державна служба статистики, Регіональна статистика, <http://www.ukrstat.gov.ua>

2050 року – «європейський» автопарк повинен бути повністю «зеленим»⁷¹.

Водночас в Україні, згідно з даними Головного сервісного центру МВС, за 2020 рік було зареєстровано 9068 електромобілів. Приріст кількості таких авто порівняно з 2018 роком склав 2%. Загалом станом на 31 грудня 2020 року в Україні налічувалося 21 849 зареєстрованих електроавтомобілів⁷².

Лідерами за кількістю зареєстрованих електромобілів у 2020 році стали місто Київ (1938), Одеська (1308) та Київська (1134) області, забезпечивши разом 48,3% реєстрації електрокарів.

Ці ж області очолювали рейтинг за цим показником у 2019 році. Водночас за приростом кількості електрокарів за 2019-2020 роки лідерами стали Сумська, Луганська та Житомирська області.

Отже, попит на електрокари в Україні поступово зростає, а перехід на електромобілі позитивно впливає на боротьбу зі зміною клімату. Втім, заміна автомобілів на двигунах внутрішнього згорання на електрокари є гарним варіантом лише у короткостроковій перспективі. Серед причин, зокрема, те, що електромобілі використовують електроенергію з викопного палива, а також проблема утилізації використаних акумуляторів.



ТВЕРДІ ПОБУТОВІ ВІДХОДИ

Проблема твердих побутових відходів давно набула національних масштабів в Україні і потребує системних рішень. За даними Міністерства регіонального розвитку територій за 2020 рік в Україні утворилось понад 10 млн. тон побутових відходів⁷³. Цей показник зріс на 10,3%, якщо порівнювати з 2019 роком. Очолили рейтинг за обсягами утворених відходів Дніпропетровська, Донецька, Кіровоградська та Хмельницька області.

Водночас більшість відходів опиняється на сміттєзвалищах (прикметно, що минулого року в Україні було виявлено 22,6 тис. несанкціонованих звалищ, а ще певна частина не відповідає нормам екологічної безпеки), і лише мінімальна частина відходів потрапляє на переробку. Зокрема,

на переробку у 2020 році надійшло лише 4,6% цих відходів⁷⁴ (для порівняння у 2019 році – 4,2%).

Лідерами рейтингу за часткою переробки відходів у 2020 році стали Тернопільська, Миколаївська, Донецька, Вінницька області та місто Київ. Приріст частки переробки побутових відходів за 2019-2020 роки був зафіксований у 9 областях.

Важливим елементом також є поширення культури роздільного збору побутових відходів. Так, у 2020 році в Україні тільки 1725 населених пункти впроваджували роздільне збирання побутових відходів, що становить 5,75% від загальної кількості населених пунктів⁷⁵.

Водночас «сміттєва політика» ЄС зводиться до мінімізації утворення відходів та активного використання альтернативних способів поводження з відходами. Так, у 2019 році в ЄС було перероблено 47,7% комунальних відходів (переробка матеріалів та компостування). Причому цей відсоток постійно зростає. Щодо окремих країн, то у Польщі на переробку пішло 34,1%; Литві – 49,7%; Німеччині – 66,7%; Франції – 46,3⁷⁶.

Прикметно, що Україна відстає навіть від країн-членів ЄС з найгіршим результатом за цим показником. Так, показник Мальти – 8,9%; Румунії – 11,5%; Кіпру – 15%.

Наостанок, Національна стратегія України з управління відходами до 2030 року, яка запроваджує європейські принципи поводження із усіма типами відходів, передбачає, що частка переробки побутових відходів має збільшитися до 15% у 2023 році та 50% у 2030 році⁷⁷. Враховуючи наявні дані за 2020 рік, зазначених у 2023 році показників ми вже не досягнемо.

⁷¹ Дослідження: європейська зарядна мережа не встигає за зростаючим парком електромобілів, <https://autogeek.com.ua/doslidzhennia-ievropejska-zariadna-merzha-ne-vstyhaie-za-zrostaiuchym-parkom-elektromobiliv/>

⁷² Відповідь Головного сервісного центру МВС на запит Центру «Нова Європа», вересень 2021 року.

⁷³ Стан сфери поводження з відходами в Україні за 2020 рік, <https://www.minregion.gov.ua/napryamki-diyalnosti/zhkh/terretoryi/stan-sferi-povodzhennya-z-pobutovymy-vidhodamy-v-ukrayini-za-2020-rik-2/>

⁷⁴ Муніципальні/побутові відходи – один з видів відходів, визначення яких були затвердженні у Законі «Про управління відходами», прийнятому Верховною Радою 21 липня 2020 року. Наш індикатор включає муніципальні/побутові відходи, які надійшли на сміттєпереробні підприємства.

⁷⁵ Якщо враховувати, що в Україні налічується близько 30 тисяч населених пунктів. Інформація щодо впровадження сучасних методів та технологій у сфері поводження з побутовими відходами, <https://www.minregion.gov.ua/napryamki-diyalnosti/zhkh/terretoryi/informacziya-shhodo-vprovadzheniya-suchasnyh-metodiv-ta-tehnologij-u-sferi-povodzhennya-z-pobutovymy-vidhodamy-za-2020-rik/>

⁷⁶ Recycling rate of municipal waste, https://ec.europa.eu/eurostat/databrowser/view/t2020_rt120/default/table?lang=en

⁷⁷ Про схвалення Національної стратегії управління відходами в Україні до 2030 року, <https://zakon.rada.gov.ua/laws/show/820-2017-p#Text>



11.1. Кількість екологічних та енергоефективних проєктів/ініціатив за підтримки ЄС (2019-2020 роки)

Табл. 11.1.1			Табл. 11.1.2				
Кількість екологічних та енергоефективних проєктів/ініціатив за підтримки ЄС (2020 рік)			Кількість екологічних та енергоефективних проєктів/ініціатив за підтримки ЄС (2019-2020 роки)				
Область	Загальна кількість проєктів (2020 рік)	Оцінка	Область	Кількість проєктів (2019 рік)	Кількість проєктів (2020 рік)	Приріст (%)	Оцінка
Закарпатська	17	5	Місто Київ	0	4	400	2
Донецька	11	4,37	Харківська	1	3	200	1,6
Волинська	9	3,74	Миколаївська	2	4	100	1,2
Львівська	5	3,11	Львівська	4	5	25	0,8
Сумська	5	3,11	Чернівецька	4	4	0	0,4
Житомирська	4	2,48	Херсонська	3	3	0	0,4
Чернігівська	4	2,48	Черкаська	1	1	0	0,4
Чернівецька	4	2,48	Кіровоградська	2	2	0	0,4
Місто Київ	4	2,48	Хмельницька	1	1	0	0,4
Миколаївська	4	2,48	Волинська	10	9	-10	0
Запорізька	3	1,85	Сумська	6	5	-16,67	0
Івано-Франківська	3	1,85	Чернігівська	5	4	-20	0
Херсонська	3	1,85	Запорізька	4	3	-25	0
Харківська	3	1,85	Закарпатська	24	17	-29,17	0
Полтавська	3	1,85	Вінницька	3	2	-33,33	0
Вінницька	2	1,22	Донецька	20	11	-45	0
Тернопільська	2	1,22	Житомирська	8	4	-50	0
Рівненська	2	1,22	Тернопільська	4	2	-50	0
Кіровоградська	2	1,22	Київська	2	1	-50	0
Одеська	1	0,59	Івано-Франківська	9	3	-66,67	0
Черкаська	1	0,59	Рівненська	8	2	-75	0
Київська	1	0,59	Одеська	4	1	-75	0
Хмельницька	1	0,59	Полтавська	22	3	-86,36	0
Дніпропетровська	0	0	Дніпропетровська	1	0	-100	0
Луганська	0	0	Луганська	1	0	-100	0

Графік 11.1

Кількість екологічних та енергоефективних проєктів/ініціатив за підтримки ЄС (2019-2020 роки). Загальна оцінка

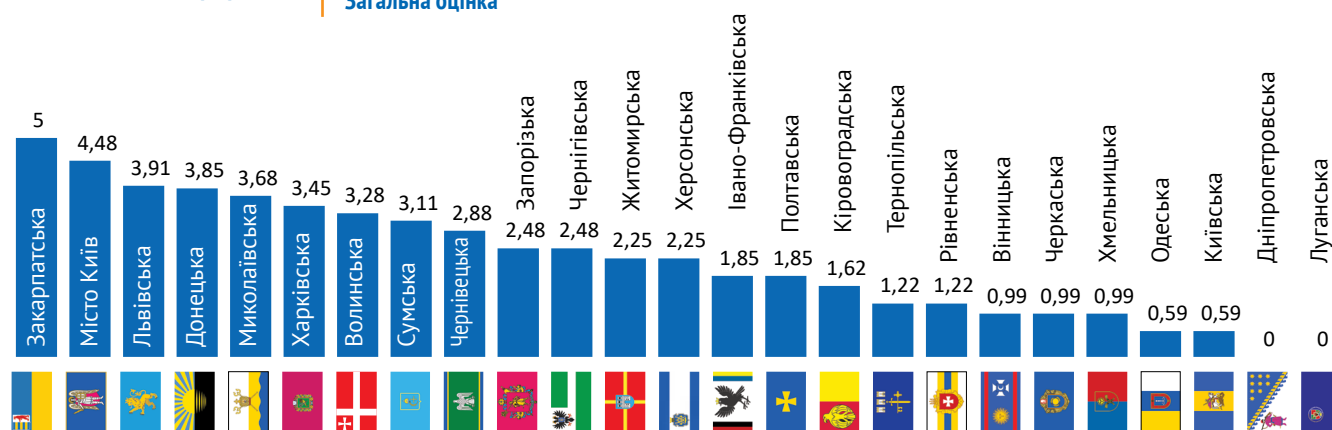

Вага індикатора – 7 балів. Для релевантного порівняння результатів регіонів та м. Київ індикатор був поділений на дві частини: приріст кількості проєктів за 2019-2020 роки та кількість таких проєктів у 2020 році. Максимальна вага кожної частини – 3,5 бала. Загальна оцінка формується за сумою зведених оцінок за дві частини індикатора.

Для приросту «Крок» між оцінками становив 0,4 бала (вираховано за формулою «Крок» = 3,5 бала / 5 унікальних абсолютних показників індикатора). Кожен менший показник індикатора отримував оцінку на 0,4 бала менше.

У другій частині «Крок» між оцінками становив 0,63 бала (вираховано за формулою «Крок» = 3,5 бала / 8 унікальних абсолютних показників індикатора). Кожен менший показник індикатора отримував оцінку на 0,63 бала менше.

Уточнення щодо даних: *Джерело: відповіді обласних державних адміністрацій та КМДА. Крім того, були використані дані, отримані на запит Центру «Нова Європа» від Представництва ЄС в Україні (липень 2021 року).



11.2. Кількість позитивних висновків оцінки впливу на довкілля (ОВД) (2019-2020 роки)

Табл. 11.2.1			Табл. 11.2.2				
Кількість позитивних висновків оцінки впливу на довкілля (ОВД) (2020 рік)			Кількість позитивних висновків оцінки впливу на довкілля (ОВД) (2019-2020 роки)				
Область	Кількість позитивних висновків оцінки впливу на довкілля (2020 рік)	Оцінка	Область	Кількість позитивних висновків ОВД (2019 рік)	Кількість позитивних висновків ОВД (2020 рік)	Приріст (%)	Оцінка
Полтавська	105	3,5	Чернівецька	28	54	92,86	3,5
Київська	91	3,32	Черкаська	29	49	68,97	3
Львівська	89	3,14	Луганська	15	19	26,67	2,5
Дніпропетровська	77	2,96	Волинська	26	31	19,23	2
Івано-Франківська	70	2,78	Київська	77	91	18,18	1,5
Харківська	57	2,6	Запорізька	24	27	12,5	1
Чернівецька	54	2,42	Місто Київ	31	31	0	0,5
Черкаська	49	2,24	Одеська	46	46	0	0,5
Одеська	46	2,06	Тернопільська	32	31	-3,13	0
Донецька	38	1,88	Хмельницька	37	35	-5,4	0
Вінницька	36	1,7	Рівненська	29	27	-6,9	0
Хмельницька	35	1,52	Закарпатська	37	34	-8,1	0
Закарпатська	34	1,34	Дніпропетровська	85	77	-9,41	0
Сумська	32	1,16	Полтавська	125	105	-16	0
Тернопільська	31	0,98	Івано-Франківська	85	70	-17,65	0
Місто Київ	31	0,98	Львівська	114	89	-21,9	0
Волинська	31	0,98	Херсонська	38	29	-23,68	0
Херсонська	29	0,8	Вінницька	56	36	-35,71	0
Миколаївська	29	0,8	Донецька	60	38	-36,67	0
Запорізька	27	0,62	Харківська	91	57	-37,36	0
Рівненська	27	0,62	Сумська	52	32	-38,46	0
Житомирська	27	0,62	Чернігівська	39	21	-46,15	0
Чернігівська	21	0,44	Миколаївська	60	29	-51,67	0
Луганська	19	0,26	Житомирська	76	27	-64,47	0
Кіровоградська	10	0,08	Кіровоградська	29	10	-65,52	0

Графік 11.2 | Кількість позитивних висновків оцінки впливу на довкілля (ОВД) (2019–2020 роки). Загальна оцінка



Вага індикатора – 7 балів. Для релевантного порівняння результатів регіонів та міста Київ індикатор був поділений на дві частини: приріст кількості позитивних висновків ОВД за 2019-2020 роки та кількість позитивних висновків ОВД у 2020 році. Загальна оцінка формується за сумою зведених оцінок за дві частини індикатора.

Для приросту «Крок» між оцінками становив 0,5 бала (вираховано за формулою «Крок» = 3,5 бала / 7 унікальних абсолютних показників індикатора). Кожен менший показник індикатора отримував оцінку на 0,5 бала менше.

У другій частині «Крок» між оцінками становив 0,18 бала (вираховано за формулою «Крок» = 3,5 бала / 20 унікальних абсолютних показників індикатора). Кожен менший показник індикатора отримував оцінку на 0,18 бала менше. Однакові показники отримували однакові оцінки..

Уточнення щодо даних: *Джерело: відповіді обласних державних адміністрацій та Київської міської державної адміністрації, а також відповідь Міністерства захисту довкілля та природних ресурсів України на запит Центру «Нова Європа», липень 2021 року.

Кіровоградська область: 10 висновків за 2020 рік були видані Міністерством захисту довкілля та природних ресурсів України, ОДА не надали дані по висновкам за 2020 рік. Дані за 2019 рік наведені згідно з інформацією другого видання Євромапи.



11.3. Частка електроенергії з відновлюваних джерел від загального обсягу виробленої електроенергії (% , 2019–2020 роки)

Табл. 11.3.1			Табл. 11.3.2				
Частка електроенергії з відновлюваних джерел від загального обсягу виробленої електроенергії (% , 2019–2020 роки)			Частка електроенергії з відновлюваних джерел від загального обсягу виробленої електроенергії (% , 2019–2020 роки)				
Область	Частка електроенергії з відновлюваних джерел (2020 рік)	Оцінка	Область	Частка електроенергії з відновлюваних джерел (2019 рік)	Частка електроенергії з відновлюваних джерел (2020 рік)	Приріст (%)	Оцінка
Закарпатська	100	3,5	Кіровоградська	19,1	88,1	361,26	3,5
Тернопільська	100	3,5	Сумська	7,2	22,26	209,17	3,29
Житомирська	100	3,5	Дніпропетровська	15,8	41,8	164,56	3,08
Одеська	92,12	3,33	Волинська	11,3	29,3	159,29	2,87
Кіровоградська	88,1	3,16	Миколаївська	3,1	6,99	125,48	2,66
Херсонська	71,37	2,99	Івано-Франківська	1,7	3,7	117,65	2,45
Черкаська	46,04	2,82	Запорізька	3,4	6,3	85,29	2,24
Дніпропетровська	41,8	2,65	Вінницька	20,99	33,44	59,31	2,03
Вінницька	33,44	2,48	Львівська	12,97	19,1	47,27	1,82
Волинська	29,3	2,31	Місто Київ	3,7	5,4	45,95	1,61
Сумська	22,26	2,14	Херсонська	51,9	71,37	37,51	1,4
Львівська	19,1	1,97	Харківська	0,81	1,07	32,1	1,19
Чернігівська	9,1	1,8	Хмельницька	3,4	4,4	29,41	0,98
Миколаївська	6,99	1,63	Чернігівська	7,9	9,1	15,19	0,77
Запорізька	6,3	1,46	Черкаська	44,01	46,04	4,6	0,56
Місто Київ	5,4	1,29	Одеська	91	92,12	1,23	0,35
Хмельницька	4,4	1,12	Київська	2,21	2,21	0	0,14
Івано-Франківська	3,7	0,95	Закарпатська	100	100	0	0,14
Київська	2,21	0,78	Тернопільська	100	100	0	0,14
Полтавська	2	0,61	Донецька	0,1	0,1	0	0,14
Харківська	1,07	0,44	Житомирська	100	100	0	0,14
Рівненська	0,12	0,27	Луганська	0	0	0	0
Донецька	0,1	0,1	Чернівецька	0	0	0	0
Луганська	0	0	Полтавська	2,5	2	-20	0
Чернівецька	0	0	Рівненська	0,6	0,12	-80	0

Графік 11.3 Частка електроенергії з відновлюваних джерел від загального обсягу виробленої електроенергії (% , 2019-2020 роки). Загальна оцінка

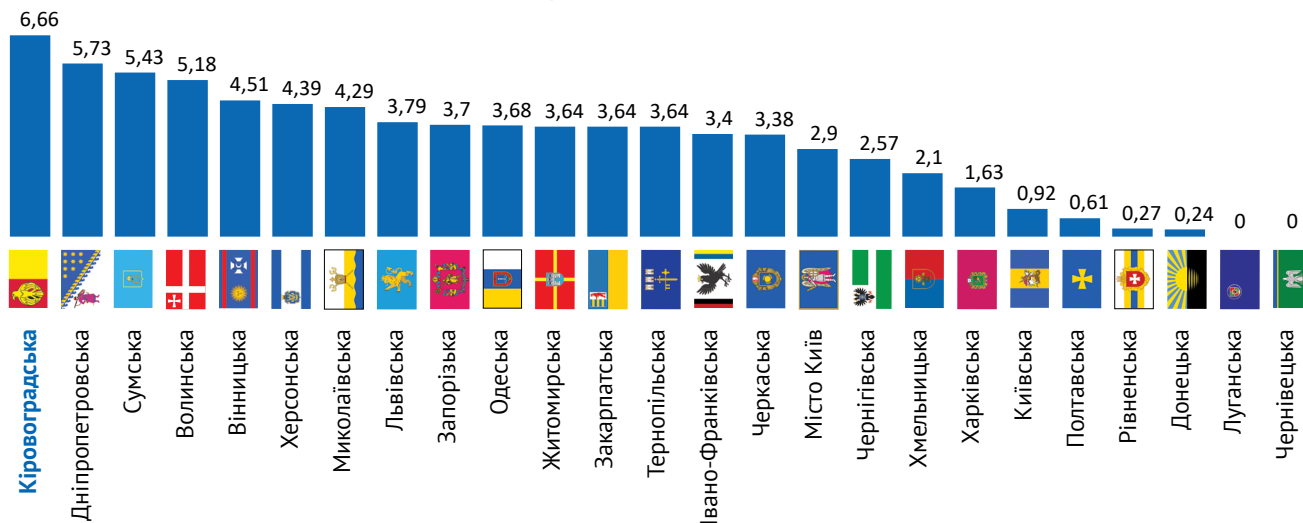

Вага індикатора – 7 балів. Для релевантного порівняння результатів регіонів та міста Київ індикатор був поділений на дві частини: приріст частки електроенергії з відновлюваних джерел від загального обсягу виробленої електроенергії за 2019-2020 роки та частка електроенергії з відновлюваних джерел від загального обсягу виробленої електроенергії (2020 рік). Загальна оцінка формується за сумою зведених оцінок за дві частини індикатора.

Для приросту «Крок» між оцінками становив 0,21 бала (вираховано за формулою «Крок» = 3,5 бала / 17 унікальних абсолютних показників індикатора). Кожен менший показник індикатора отримував оцінку на 0,21 бала менше.

У другій частині «Крок» між оцінками становив 0,17 бала (вираховано за формулою «Крок» = 3,5 бала / 21 унікальний абсолютний показник індикатора). Кожен менший показник індикатора отримував оцінку на 0,17 бала менше.

Уточнення щодо даних: *Джерело: відповіді обласних державних адміністрацій та Київської міської державної адміністрації. Дані за 2019 рік наведені згідно з інформацією із «Євромапи-2».

Луганська область: електроенергія вироблена на сонячних електростанціях не розраховується з причин знаходження їх у приватній власності. Гідроенергетика, вітряна енергетика та біоенергетика в області відсутня.

Місто Київ: дані Головного управління статистики по м. Київ із відповіді міської державної адміністрації. Враховані тільки сонячні електростанції, інші дані не вказані.

Чернівецька область: не надали дані щодо частки ВДЕ у загальному обсязі виробленої електроенергії, тільки обсяги.

Хмельницька область: у 2019 році ОДА надали дані по частці ВДЕ разом з виробленою Хмельницькою атомною електростанцією енергією, тому для релевантного підрахунку приросту частки ВДЕ для третього видання дослідження були використані дані із цього річного відповіді ОДА за 2019-2020 роки.

Черкаська область: для коректного підрахунку приросту частки ВДЕ дані за 2019-2020 роки наведені згідно із цього річного відповіддю ОДА. Щодо «Євромапи-2», дані, надані ОДА, не включали велику гідроенергетику.





11.4. Кількість «теплих кредитів», які отримали фізичні особи та ОСББ/ЖБК (2019-2020 роки)

Табл. 11.4.1			Табл. 11.4.2				
Кількість виданих «теплих кредитів» (2019-2020 роки)			Кількість виданих «теплих кредитів» (2019-2020 роки)				
Область	Загальна кількість отриманих «теплих кредитів» (2020 рік)	Оцінка	Область	Кількість фактично отриманих «теплих кредитів» (2019 рік)	Кількість фактично отриманих «теплих кредитів» (2020 рік)	Пріріст	Оцінка
Львівська	1828	3,5	Закарпатська	615	697	13,3	3,5
Дніпропетровська	1170	3,34	Рівненська	838	910	8,6	2,8
Вінницька	972	3,18	Чернівецька	273	291	6,6	2,1
Рівненська	910	3,02	Івано-Франківська	649	682	5,1	1,4
Сумська	891	2,86	Кіровоградська	539	566	5	0,7
Донецька	816	2,7	Луганська	0	0	0	0
Закарпатська	697	2,54	Місто Київ	0	0	0	0
Хмельницька	686	2,38	Черкаська	645	640	-0,77	0
Івано-Франківська	682	2,22	Волинська	697	676	-3	0
Харківська	677	2,06	Сумська	990	891	-10	0
Волинська	676	1,9	Миколаївська	459	412	-10,2	0
Житомирська	662	1,74	Харківська	765	677	-11,5	0
Запорізька	655	1,58	Донецька	963	816	-15,3	0
Черкаська	640	1,42	Чернігівська	664	557	-16,1	0
Кіровоградська	566	1,26	Тернопільська	584	471	-19,3	0
Чернігівська	557	1,1	Вінницька	1212	972	-19,8	0
Одеська	535	0,94	Херсонська	572	445	-22,2	0
Тернопільська	471	0,78	Житомирська	886	662	-25,3	0
Херсонська	445	0,62	Дніпропетровська	1584	1170	-26,1	0
Миколаївська	412	0,46	Одеська	725	535	-26,2	0
Чернівецька	291	0,3	Хмельницька	982	686	-30,1	0
Полтавська	264	0,14	Львівська	2940	1828	-37,8	0
Луганська	0	0	Запорізька	1442	655	-54,6	0
Київська	0	0	Полтавська	741	264	-64,4	0
Місто Київ	0	0	Київська	156	0	-100	0

Графік 11.4 Кількість «теплих кредитів», які отримали фізичні особи та ОСББ/ЖБК (2019-2020 роки). Загальна оцінка

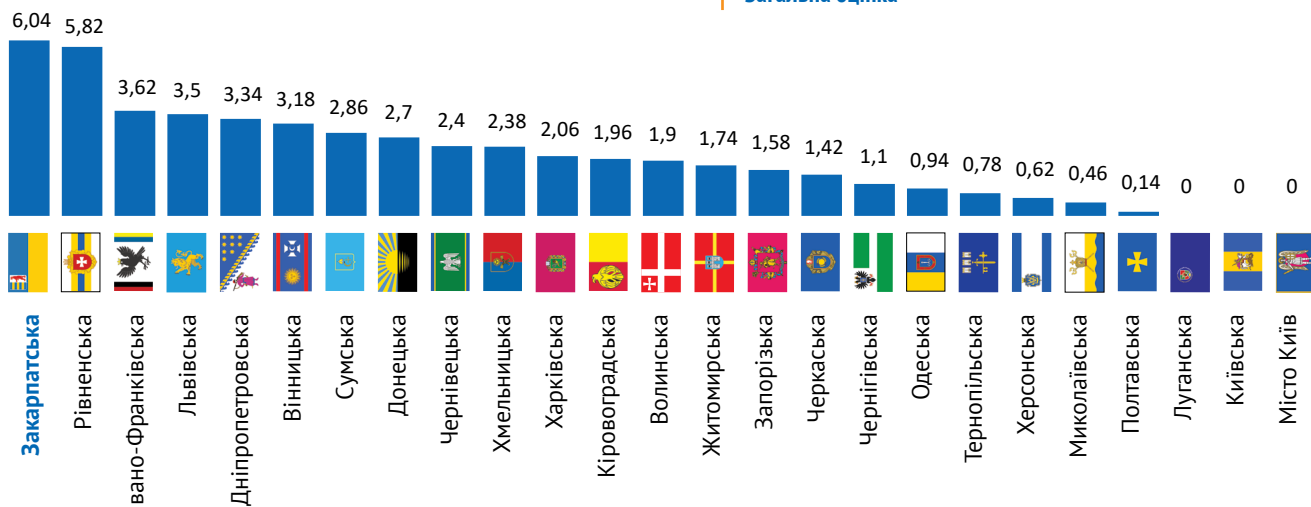

Вага індикатора – 7 балів. Для релевантного порівняння результатів регіонів та міста Київ індикатор був поділений на дві частини: приріст кількості виданих «теплих кредитів» за 2019-2020 роки та кількість таких кредитів у 2020 році. Максимальна вага кожної частини – 3,5 бала. Загальна оцінка формується за сумою зведених оцінок за дві частини індикатора.

Для приросту «Крок» між оцінками становив 0,7 бала (вираховано за формулою «Крок» = 3,5 бала / 5 унікальних абсолютних показників індикатора). Кожен менший показник індикатора отримував оцінку на 0,7 бала менше.

У другій частині «Крок» між оцінками становив 0,16 бала (вираховано за формулою «Крок» = 3,5 бала / 22 унікальних абсолютних показники індикатора). Кожен менший показник індикатора отримував оцінку на 0,16 бала менше.

Уточнення щодо даних: *Джерело: відповіді обласних державних адміністрацій та КМДА.

Луганська область, місто Київ: військово-цивільна адміністрація та КМДА не надали дані за цим показником.

Закарпатська область: ОДА надали дані не по кількості виданих кредитів, а щодо кількості їх отримувачів. Врахували ці дані наступним чином: один отримувач – один кредит

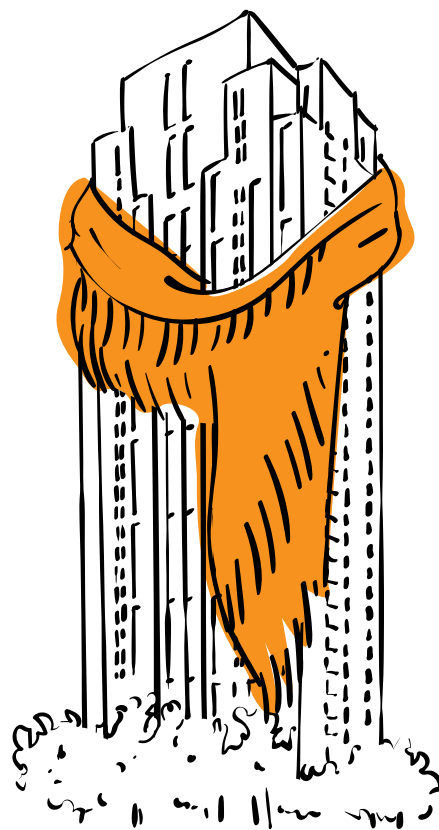



11.5. Обсяги викидів діоксиду вуглецю (тис. т, 2019-2020 роки)

Табл 11.5.1			Табл. 11.5.2				
Обсяги викидів діоксиду вуглецю, тис. т (2020 рік)			Обсяги викидів діоксиду вуглецю, тис.т (2019-2020 роки)				
Область	Викиди діоксиду вуглецю, тис. т (2020 рік)	Оцінка	Область	Викиди діоксиду вуглецю, тис. т (2019 рік)	Викиди діоксиду вуглецю, тис. т (2020 рік)	Приріст	Оцінка
Донецька	22258,3	0,14	Одеська	1189,1	1580	32,9	0
Дніпропетровська	20474,8	0,28	Херсонська	311,2	329,2	5,8	0
Запорізька	12979,6	0,42	Житомирська	692,3	721,1	4,2	0
Івано-Франківська	10207,1	0,56	Харківська	7595,8	7789,6	2,6	0
Харківська	7789,6	0,7	Хмельницька	2242,2	2295,5	2,4	0
Місто Київ	4583	0,84	Рівненська	2086,8	2071,7	-0,7	0,27
Вінницька	4249,5	0,98	Волинська	467,4	461,8	-1,2	0,44
Київська	3679	1,12	Чернівецька	142,3	140	-1,6	0,61
Львівська	2968,4	1,26	Миколаївська	2149,8	2093,2	-2,6	0,78
Черкаська	2395,6	1,4	Запорізька	13663,3	12979,6	-5	0,95
Хмельницька	2295,5	1,54	Донецька	23528,1	22258,3	-5,4	1,12
Миколаївська	2093,2	1,68	Кіровоградська	925,2	848,8	-8,3	1,29
Рівненська	2071,7	1,82	Черкаська	2616,8	2395,6	-8,5	1,46
Луганська	2021,7	1,96	Чернігівська	1542,8	1366	-11,5	1,63
Полтавська	1589,3	2,1	Львівська	3402,6	2968,4	-12,8	1,8
Одеська	1580	2,24	Дніпропетровська	23496,6	20474,8	-12,9	1,97
Чернігівська	1366	2,38	Місто Київ	5295,6	4583	-13,5	2,14
Сумська	1295,3	2,52	Луганська	2403,6	2021,7	-15,9	2,31
Кіровоградська	848,8	2,66	Сумська	1587,1	1295,3	-18,4	2,48
Житомирська	721,1	2,8	Полтавська	1970,5	1589,3	-19,3	2,65
Тернопільська	487,4	2,94	Вінницька	5355,3	4249,5	-20,6	2,82
Волинська	461,8	3,08	Івано-Франківська	12898,9	10207,1	-20,9	2,99
Херсонська	329,2	3,22	Київська	4784,3	3679	-23,1	3,16
Закарпатська	193,5	3,36	Закарпатська	262,8	193,5	-26,4	3,33
Чернівецька	140	3,5	Тернопільська	672,5	487,4	-27,5	3,5

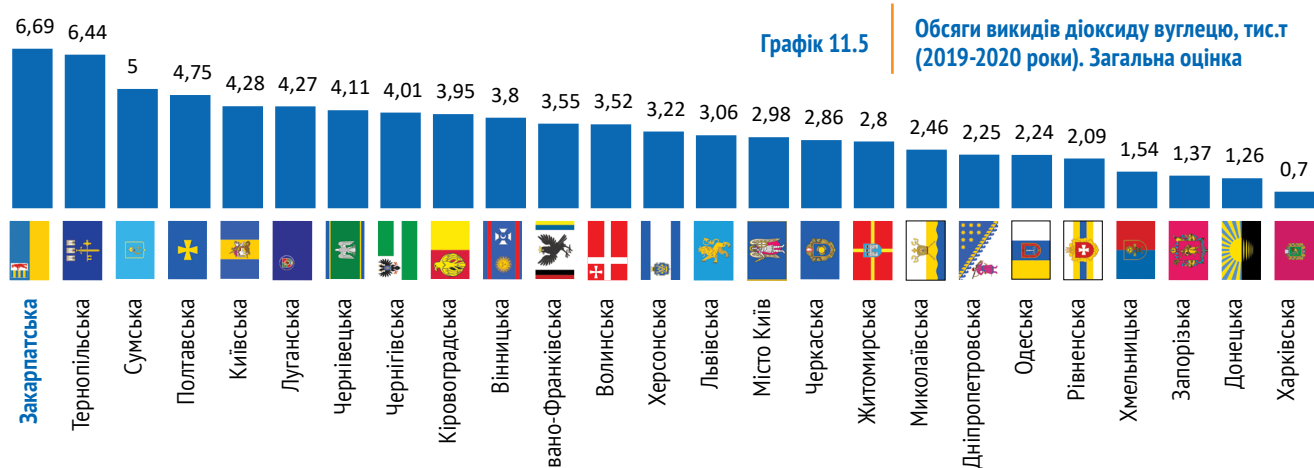

Вага індикатора – 7 балів. Для релевантного порівняння результатів регіонів та міста Київ індикатор був поділений на дві частини: приріст викидів діоксиду вуглецю за 2019-2020 роки та обсяг викидів діоксиду вуглецю у 2020 році. Максимальна вага кожної частини – 3,5 бала. Загальна оцінка формується за сумою зведених оцінок за дві частини індикатора.

У випадку приросту викидів діоксиду вуглецю «Крок» між оцінками становив 0,17 бала (вираховано за формулою «Крок» = 3,5 бала / 20 унікальних абсолютних показників індикатора). Кожен менший показник індикатора отримував оцінку на 0,17 бала менше.

Щодо обсягів діоксиду вуглецю у 2020 році, «Крок» між оцінками становив 0,14 бала (вираховано за формулою «Крок» = 3,5 бала / 25 унікальних абсолютних показників індикатора). Кожен менший показник індикатора отримував оцінку на 0,14 бала менше.

Уточнення щодо даних: *Джерело: Державна служба статистики України. Дані наведено від стаціонарних джерел забруднення, без урахування тимчасово окупованих територій Донецької та Луганської областей.



11.6. Частка переробки твердих побутових відходів (% , 2019-2020 роки)

Табл. 11.6.1			Табл. 11.6.2				
Частка переробки твердих побутових відходів (2019-2020 роки)			Частка переробки твердих побутових відходів (2019-2020 роки)				
Область	Переробка твердих побутових відходів (% , 2020 рік)	Оцінка	Область	Переробка твердих побутових відходів (% , 2019 рік)	Переробка твердих побутових відходів (% , 2020 рік)	Приріст	Оцінка
Тернопільська	23,32	3,5	Донецька	2,63	11,52	338,02	3,5
Миколаївська	17	3,35	Сумська	0,3	1,21	303,3	3,15
Донецька	11,52	3,2	Запорізька	0,01	0,03	200	2,8
Київ	10,77	3,05	Харківська	0,24	0,71	195,8	2,45
Вінницька	9,79	2,9	Черкаська	0,01	0,02	100	2,1
Київська	9,62	2,75	Київська	5,31	9,62	81,17	1,75
Кіровоградська	4,25	2,6	Волинська	2,32	4,19	80,6	1,4
Волинська	4,19	2,45	Одеська	2	3,25	62,5	1,05
Одеська	3,25	2,3	Рівненська	1,9	2,46	29,47	0,7
Дніпропетровська	2,95	2,15	Закарпатська	0,07	0,07	0	0,35
Рівненська	2,46	2	Миколаївська	17	17	0	0,35
Сумська	1,21	1,85	Херсонська	0	0	0	0
Харківська	0,71	1,7	Київ	10,96	10,77	-1,73	0
Полтавська	0,51	1,55	Дніпропетровська	3,14	2,95	-6,05	0
Івано-Франківська	0,49	1,4	Тернопільська	24,87	23,32	-6,23	0
Житомирська	0,27	1,25	Вінницька	11,98	9,79	-18,28	0
Хмельницька	0,22	1,1	Чернівецька	0,05	0,04	-20	0
Чернігівська	0,11	0,95	Кіровоградська	5,35	4,25	-20,56	0
Луганська	0,1	0,8	Полтавська	0,67	0,51	-23,88	0
Закарпатська	0,07	0,65	Луганська	0,15	0,1	-33,33	0
Чернівецька	0,04	0,5	Івано-Франківська	0,9	0,49	-45,56	0
Львівська	0,03	0,35	Житомирська	0,6	0,27	-55	0
Запорізька	0,03	0,35	Чернігівська	0,28	0,11	-60,7	0
Черкаська	0,02	0,2	Хмельницька	0,76	0,22	-71,05	0
Херсонська	0	0	Львівська	1,87	0,03	-98,4	0

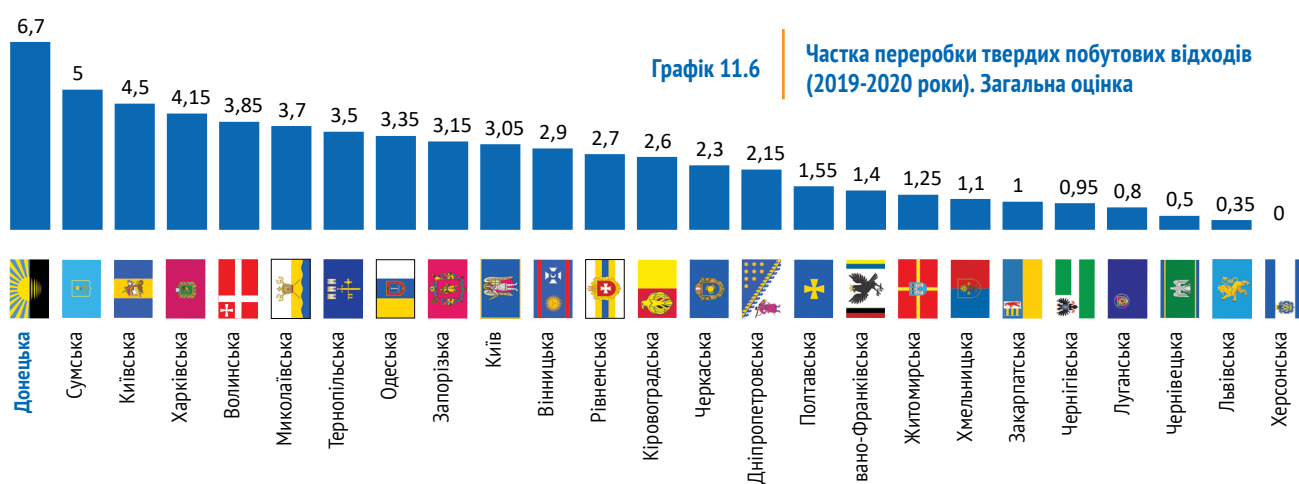

Вага індикатора – 7 балів. Для релевантного порівняння результатів регіонів та міста Київ індикатор був поділений на дві частини: приріст частки переробки твердих побутових відходів за 2019-2020 роки та частка переробки твердих побутових відходів у 2020 році. Максимальна вага кожної частини – 3,5 бала.

Для приросту «Крок» між оцінками становив 0,35 бала (вираховано за формулою «Крок» = 3,5 бала / 10 унікальних абсолютних показників індикатора). Кожен менший показник індикатора отримував оцінку на 0,35 бала менше.

У другій частині «Крок» між оцінками становив 0,15 бала (вираховано за формулою «Крок» = 3,5 бала / 23 унікальних абсолютних показників індикатора). Кожен менший показник індикатора отримував оцінку на 0,15 бала менше.

Уточнення щодо даних: *Джерело: відповідь Міністерства розвитку громад та територій України на запит Центру «Нова Європа», липень 2021 року.

11.7. Кількість зареєстрованих електромобілів (2019–2020 роки)⁷⁸

Табл. 11.7.1			Табл. 11.7.2				
Кількість зареєстрованих електромобілів (2020 рік)			Кількість зареєстрованих електромобілів (2019–2020 роки)				
Область	Кількість зареєстрованих електромобілів (2019 рік)	Оцінка	Область	Кількість зареєстрованих електромобілів (2019 рік)	Кількість зареєстрованих електромобілів (2020 рік)	Пріріст	Оцінка
Місто Київ	1938	3,5	Сумська	55	75	36,36	3,5
Одеська	1308	3,36	Луганська	11	15	36,36	3,5
Київська	1134	3,22	Житомирська	214	272	27,1	3,21
Харківська	793	3,08	Черкаська	101	123	21,78	2,92
Дніпропетровська	771	2,94	Дніпропетровська	660	771	16,82	2,63
Львівська	638	2,8	Донецька	137	148	8,03	2,34
Вінницька	284	2,66	Одеська	1233	1308	6,08	2,05
Житомирська	272	2,52	Місто Київ	1835	1938	5,61	1,76
Запорізька	210	2,38	Київська	1077	1134	5,29	1,47
Полтавська	179	2,24	Львівська	615	638	3,74	1,18
Рівненська	163	2,1	Хмельницька	127	131	3,15	0,89
Донецька	148	1,96	Закарпатська	118	120	1,7	0,6
Миколаївська	140	1,82	Миколаївська	138	140	1,45	0,31
Чернівецька	139	1,68	Харківська	794	793	-0,13	0
Хмельницька	131	1,54	Полтавська	181	179	-1,1	0
Волинська	125	1,4	Херсонська	65	62	-4,62	0
Черкаська	123	1,26	Чернівецька	146	139	-4,79	0
Закарпатська	120	1,12	Вінницька	317	284	-10,41	0
Івано-Франківська	118	0,98	Волинська	147	125	-14,97	0
Тернопільська	102	0,84	Запорізька	250	210	-16	0
Сумська	75	0,7	Івано-Франківська	146	118	-19,18	0
Херсонська	62	0,56	Кіровоградська	61	42	-31,15	0
Кіровоградська	42	0,42	Рівненська	240	163	-32,08	0
Чернігівська	38	0,28	Тернопільська	154	102	-33,77	0
Луганська	15	0,14	Чернігівська	64	38	-40,63	0

⁷⁸ Відповідь Головного сервісного центру МВС на запит Центру «Нова Європа», червень 2021 року.

Графік 11.7 Кількість зареєстрованих електромобілів (2019–2020 роки). Загальна оцінка

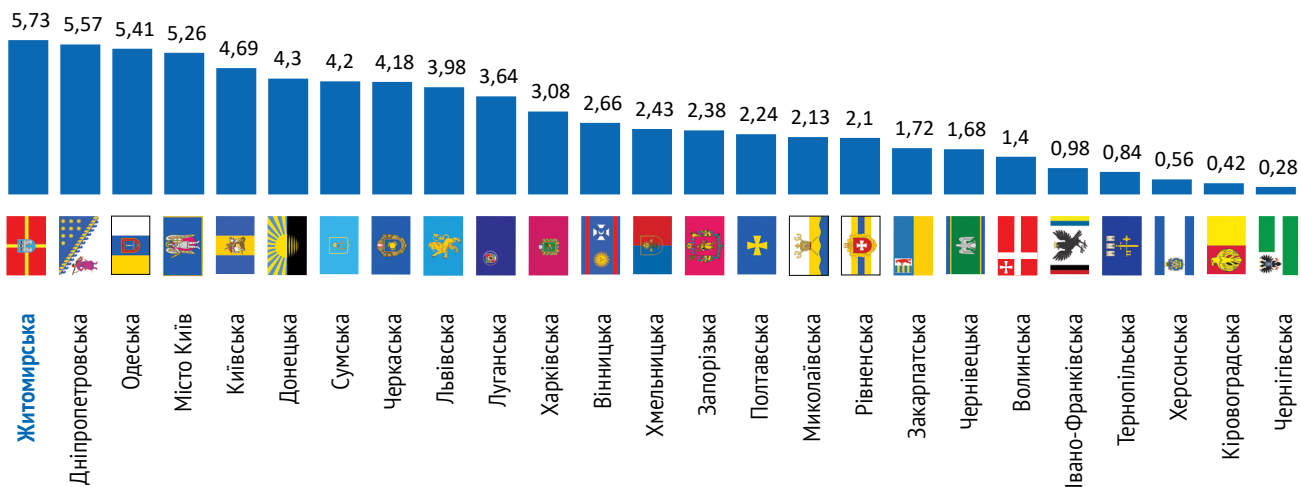

Вага індикатора – 7 балів. Для релевантного порівняння результатів регіонів та міста Київ індикатор був поділений на дві частини: кількість зареєстрованих електромобілів у 2020 році та приріст кількості таких авто за 2019-2020 роки. Максимальна вага кожної частини – 3,5 бала.

Уточнення щодо даних: *Джерело: відповідь Головного сервісного центру МВС на запит Центру «Нова Європа», червень 2021 року. Дані за 2019 рік були взяті із «Євромапи-2» (були надані Головним сервісним центром МВС на запит Центру у червні 2020 року).

У випадку кількості електромобілів у 2020 році «Крок» між оцінками для обох частин становив 0,14 бала (вираховано за формулою «Крок» = 3,5 балів / 25 унікальних абсолютних показників індикатора). Кожен менший показник індикатора отримував оцінку на 0,14 бала менше.

Щодо приросту кількості електромобілів, «Крок» між оцінками для обох частин становив 0,29 бала (вираховано за формулою «Крок» = 3,5 балів / 12 унікальних абсолютних показників індикатора). Кожен менший показник індикатора отримував оцінку на 0,29 бала менше.

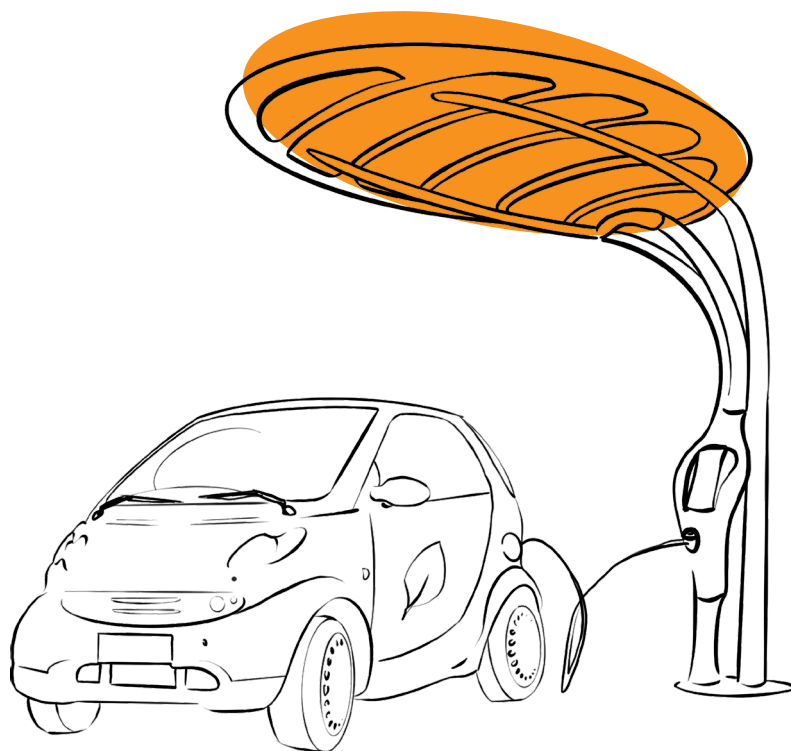



ГЕНДЕРНА РІВНІСТЬ

52

52 бали — максимально можлива оцінка у цій категорії.

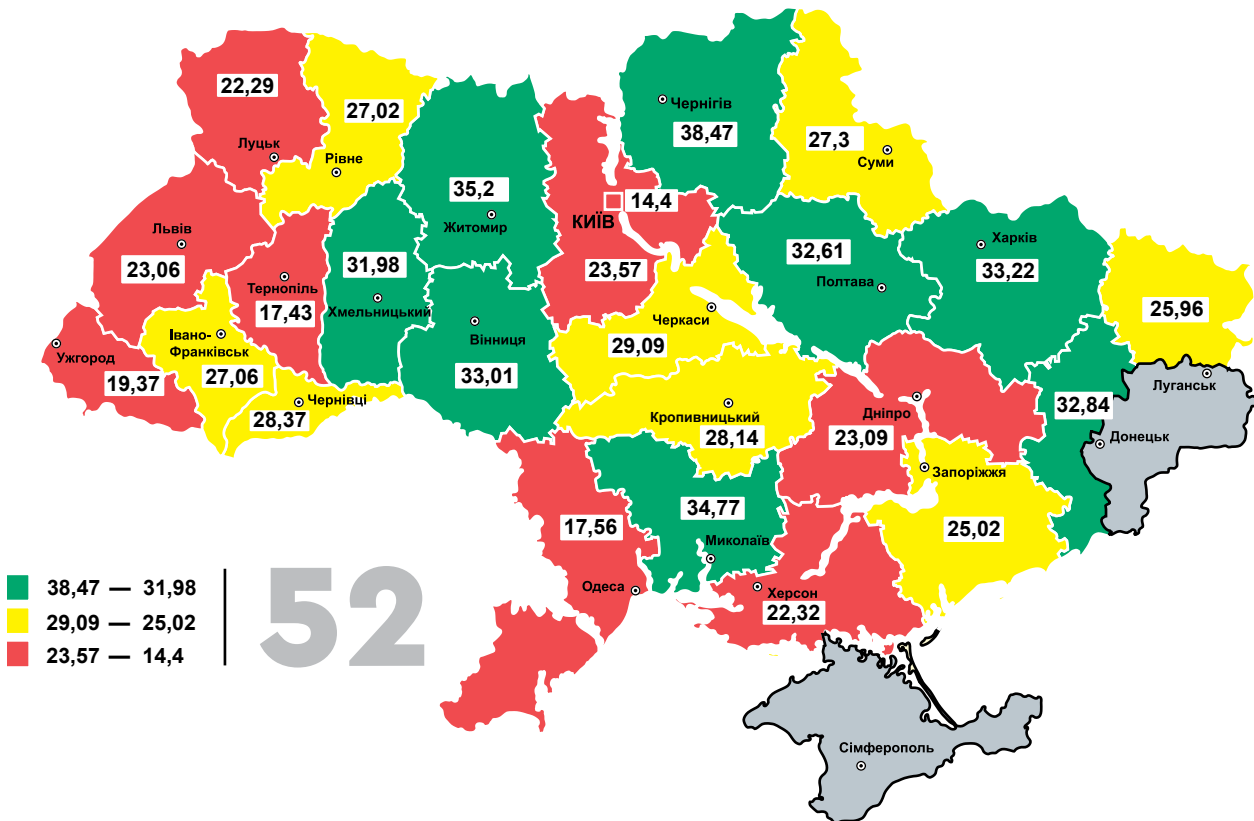

■ 38,47 — 31,98
■ 29,09 — 25,02
■ 23,57 — 14,4

52



КЛЮЧОВІ ВИСНОВКИ:

- 1 Показник середньої різниці у заробітних платнях між чоловіками та жінками є найкращим (18,8%) за три роки проведення «Євромапи України» та найбільш наближеним до відповідного показника в ЄС (14,1%). Результат України є кращим, ніж у Німеччини (19,2%), Австрії (19,9%), Латвії (21,2%) та Естонії (21,7%).
- 2 У третині областей жодне з міст не очолює жінка. І хоча в Україні в середньому лише 10% мерів міст – жінки, це співпадає з показниками окремих держав-членів ЄС: Литви та Австрії. Середній показник жінок-мерів міст у країнах ЄС становить 17,2%.
- 3 У середньому по Україні жінки становлять приблизно третину депутатів обласних та міських рад, що співпадає з рівнем ЄС – 34%. Також важливо, що після проведення місцевих виборів у жовтні 2020 року представництво жінок серед депутатів обласних рад збільшилось на 40%, а серед депутатів міських рад обласних центрів – на третину.
- 4 Незважаючи на те, що жінки становлять близько 2/3 працівників ОДА, вони майже не обіймають керівних посад – лише 2 з 24 очільників обласних державних адміністрацій – жінки (Івано-Франківська та Кіровоградська області). У попередні два аналізовані роки цей показник коливався від 0 до 4 очільниць.



СЕРЕДНЬОМІСЯЧНА ОПЛАТА ПРАЦІ

18,8% – середня різниця у заробітній платні між чоловіками та жінками в Україні у 2020 році.

За три роки проведення «Євромапи» цей показник є найвищим (21,4% у 2019 і 20,7% у 2018 роках) та найбільш наближеним до відповідного показника в ЄС – 14,1%^{79 80}.

У порівнянні з окремими державами-членами ЄС Україна наразі має кращий показник, ніж Німеччина (19,2%), Австрія (19,9%), Латвія (21,2%) та Естонія (21,7%). Водночас, Україні варто закріпити наявний результат та покращувати його і надалі, орієнтуючись якщо не на держав-лідерів у цій сфері,

то принаймні на сусідів: показники Румунії, Словенії, Польщі варіюються в межах від 3,3% до 8,5%⁸¹.

Лідерами-областями цього року є Чернівецька (4,5%), Житомирська (6,9%) та Херсонська (10,1%) області. Прикметно, що впродовж останніх років зберігається певна стабільність серед лідерів за цим індикатором –

Чернівецька та Херсонська область вже втретє впевнено входять до трійки.

Житомирська область обійняла місце у трійці вперше (у попередні роки займала 5 та 8 місця). Східні області вже традиційно (як у 2018 та 2019 роках) є аутсайдерами рейтингу. Найгірший результат показує Донецька область із показником 37,5% у різниці заробітних плат жінок та чоловіків.



КЕРІВНИЦІ

Найкращим представлення жінок серед керівників є на рівні СМТ – частка жінок-голів селищ міського типу України становить 16,9% (для порівняння: 19% у 2019 році). Однак впадає у вічі великий розрив між даними різних областей – у Донецькій області частка жінок-голів СМТ становить 33,3%, тоді як у Рівненській та Тернопільській лишень по 6-8%. До результату Донеччини тяжіють Сумська та Херсонська області, де частка жінок становить 29-30%.

Гіршими є показники на рівні об'єднаних територіальних громад (ОТГ), де частка жінок-голів становить 15,7% (майже 19% у 2019 році) по країні. При цьому майже уся західна Україна пасе задніх: Волинська, Львівська, Закарпатська, Чернівецька, Івано-Франківська та Тернопільська області розташувались наприкінці рейтингу (від 13 до 6%).

Україн невітшною залишається ситуація і з кількістю жінок-мерів міст. У середньому в Україні лише 10% мерів міст – жінки (9,1% у 2019 році). Найприкріше, втім, що

у третині областей, які надали дані (7 з 24), жодне з міст не очолює жінка.

Тим часом середній показник жінок-мерів міст у країнах ЄС становить лише 17,2% і поступово зростає у порівнянні із попередніми роками⁸². Справедливо зазначити, що

⁷⁹ Варто зауважити, що на момент проведення дослідження «Євромапа України 3», Eurostat містив дані лише за 2019 рік, тому автори були вимушені порівнювати дані по Україні за 2020 рік із даними по ЄС за 2019 рік.

⁸⁰ Gender pay gap statistics, Eurostat, <https://ec.europa.eu/eurostat/web/products-eurostat-news/-/edn-20210308-2>

⁸¹ Gender pay gap statistics, Eurostat, <https://ec.europa.eu/eurostat/web/products-eurostat-news/-/edn-20210308-2>

⁸² Local/municipal councils: mayors or other leaders and members. European Institute for Gender Equality, https://eige.europa.eu/gender-statistics/dgs/indicator/wmidm_pol_parl_wmid_locpol/datatable

10%-рівень жінок-мерів міст в Україні співпадає з рівнем Литви та Австрії, однак ми запропонували б орієнтуватись на найкращі результати північних країн, наприклад, Фінляндії та Ісландії, які демонструють результат 39% та 36% жінок-мерів міст відповідно.

За даними Державної служби статистики України, станом на 1 січня 2021 року жінки є керівницями майже 30% юридичних осіб України (29% – станом на 1 січня 2020 року).



ДЕПУТАТКИ ТА ПРАЦІВНИЦІ ОДА

В середньому по Україні приблизно третина депутатів обласних рад та міських рад обласних центрів – жінки (25% та 29% відповідно). Цей показник є досить високим у порівнянні з даними попереднього аналізованого року (15% та 20% у 2019 році). Таким чином, після проведення чергових місцевих виборів у жовтні 2020 року

представництво жінок серед депутатів обласних рад збільшилось на 40%, серед депутатів міських рад обласних центрів – на третину.

Окремі області при цьому показують ще кращу динаміку – представлення жінок-депутатів обласних рад у Черкаській області зросло з 13% у 2019 до 39% у 2020 році, жінок-депутаток міських рад – з 12% до 40% у Чернівецькій. Такий приріст став можливим завдяки введенню у 2020 році обов'язкових 40% гендерних квот⁸³.

Важливо зазначити, що **показник жінок-депутатів на місцевому рівні в Україні є також високими порівняно з ЄС, де у середньому 34% членів муніципальних (міських) рад – жінки**. Найкращі показники в ЄС показує Ісландія (46,5%) та, як не дивно, Албанія (43,6%)⁸⁴.

Що стосується представлення жінок в обласних державних адміністраціях, то як і у попередніх двох виданнях «Євромапи», жінки складають близько 2/3 працівників, однак майже не обіймають керівних посад в ОДА. **Лише 2 з 24 очільників адміністрацій – жінки** (Івано-Франківська та Кіровоградська області). У попередні два аналізовані роки цей показник коливався від 0 до 4 жінок-очільниць. Чоловіки, таким чином, складають 25,5% працівників (в середньому по країні) та 92% очільників ОДА.



ГЕНДЕРНІ ПАСПОРТИ, ІСТОРІЇ УСПІХІВ ТА КОШТИ ДЛЯ ГЕНДЕРНОЇ РІВНОСТІ

Гендерний паспорт (профіль) громад є інструментом, що передбачає збір та аналіз статистичних даних, розподілених за статтю, з метою виявлення нерівності. Спираючись на паспорт, органи місцевого самоврядування можуть оцінити стан реалізації гендерної політики у громаді, ідентифікувати виклики, з якими стикаються сільські і міські громади тощо.

16 з 24 областей, які надали дані, мають гендерні паспорти органів місцевого самоврядування. При цьому, здебільшого такі області налічують від 1 до 2 паспортів, в той час як

показники трійки лідерів є порівняно високими: 17 паспортів у Луганській області, 21 – в Івано-Франківській та 22 – у Донецькій.

Водночас, в рамках нового видання «Євромапи» ми звернулись до місцевих можновладців із запитом, якими на їхню думку є євроінтеграційні історії успіхів у їхніх регіонах. Прикметно, що деякі з областей відзначали як «євроуспіхи» саме розробку гендерних паспортів (Полтавська область) та проекти із їхньої інституціоналізації (Волинська та Чернівецька область – проекти ООН за підтримки уряду Канади).

Серед інших історій успіхів:

- відкриття у Вінницькій області притулку для жінок, що постраждали від насильства (за підтримки Фонду ООН та уряду Великої Британії)
- реалізація у Закарпатській області проєкту, що сприятиме самореалізації жінок у бізнесі (за підтримки ЄС в рамках транскордонного співробітництва з Угорщиною, Словаччиною та Румунією)
- включення гендерно диференційованих пріоритетів до 28 програмних документів 5 громад Запорізької області, проведення заходів з розвитку потенціалу для жінок-поліцейських, журналісток тощо (виконувався ООН Жінки за підтримки уряду Норвегії)
- проведення в Івано-Франківській області тренінгів та форумів для жінок-підприємниць, створення 10 робочих місць для жінок у бізнес-інкубаторі
- проведення інформаційно-просвітницької акції про права жінок у Чернігівській області.

Дві третини – 16 із 25 областей – у 2019-2020 роках виділили кошти із обласного бюджету на діяльність із забезпечення гендерної рівності. Серед лідерів за обсягами виділених коштів – Донецька, Полтавська та Вінницька області. При цьому кількість таких коштів теж суттєво відрізняється – від 34 до 303 тис грн.

⁸³ Гендерні квоти на місцевих виборах спрацювали попри побоювання і скепсис – віцеспікерка. УКРІНФОРМ. 25 листопада 2020 року, <https://www.ukrinform.ua/rubric-elections/3142777-genderni-kvoti-na-miscevih-viborah-spracuvali-popri-pobouvan-na-i-skepsis-vicespikerka.html>

⁸⁴ Local/municipal councils: mayors or other leaders and members. European Institute for Gender Equality. 5 Sept 2021. https://eige.europa.eu/gender-statistics/dgs/indicator/wmidm_pol_parl_wmid_locpol/datatable



12.1. Частка середньомісячної оплати праці жінок від заробітної плати чоловіків (% , 2020 рік)

Табл 12.1

Середньомісячна оплата праці чоловіків та жінок (2020 рік)

Область	Середньомісячна заробітна плата у 2020 році, грн (чоловіки)	Середньомісячна заробітна плата у 2020 році, грн (жінки)
Чернівецька	9 413	8 990
Житомирська	9 445	8 793
Херсонська	9 900	8 900
Закарпатська	10 998	9 720
Місто Київ	18 374	15 970
Волинська	10 074	8 644
Львівська	11 192	9 538
Черкаська	10 700	9 100
Одеська	11 345	9 494
Тернопільська	10 380	8 639
Кіровоградська	10 574	8 741
Луганська	11 265	9 301
Київська	14 433	11 801
Харківська	11 104	9 031
Чернігівська	10 743	8 709
Хмельницька	11 100	8 900
Сумська	11 023	8 763
Полтавська	13 127	10 360
Вінницька	11 747	9 068
Івано-Франківська	10 235	7 785
Рівненська	12 105	8 866
Миколаївська	13 400	9 800
Запорізька	13 486	9 829
Дніпропетровська	13 220	9 312
Донецька	15 703	9 814

Вага індикатора – 7 балів. З огляду на те, що частка заробітної плати жінок від оплати праці чоловіків у багатьох регіонах є схожою, оцінка була виставлена за такою формулою: 90-100% – 7 балів; 80-90% – 6,3 бала; 70-80% – 5,6 балів; 60-70% – 4,9 бала; 50-60% – 4,2 бала; 40-50% – 3,5 бала; 30-40% – 2,8 бала; 20-30% – 2,1 бала; 10-20% – 1,4 бала; 0-10% – 0,7 бала.

Максимальний бал (7) отримала область, де оплата праці чоловіків та жінок є майже однаковою. Кожна наступна група областей отримала на 0,7 бала менше.

Уточнення щодо даних: *Чернігівська область: статистичні дані щодо середньої заробітної плати жінок та чоловіків за III квартал 2020 року.

Графік 12.1

Різниця в середньомісячній оплаті праці чоловіків та жінок (2020 рік)

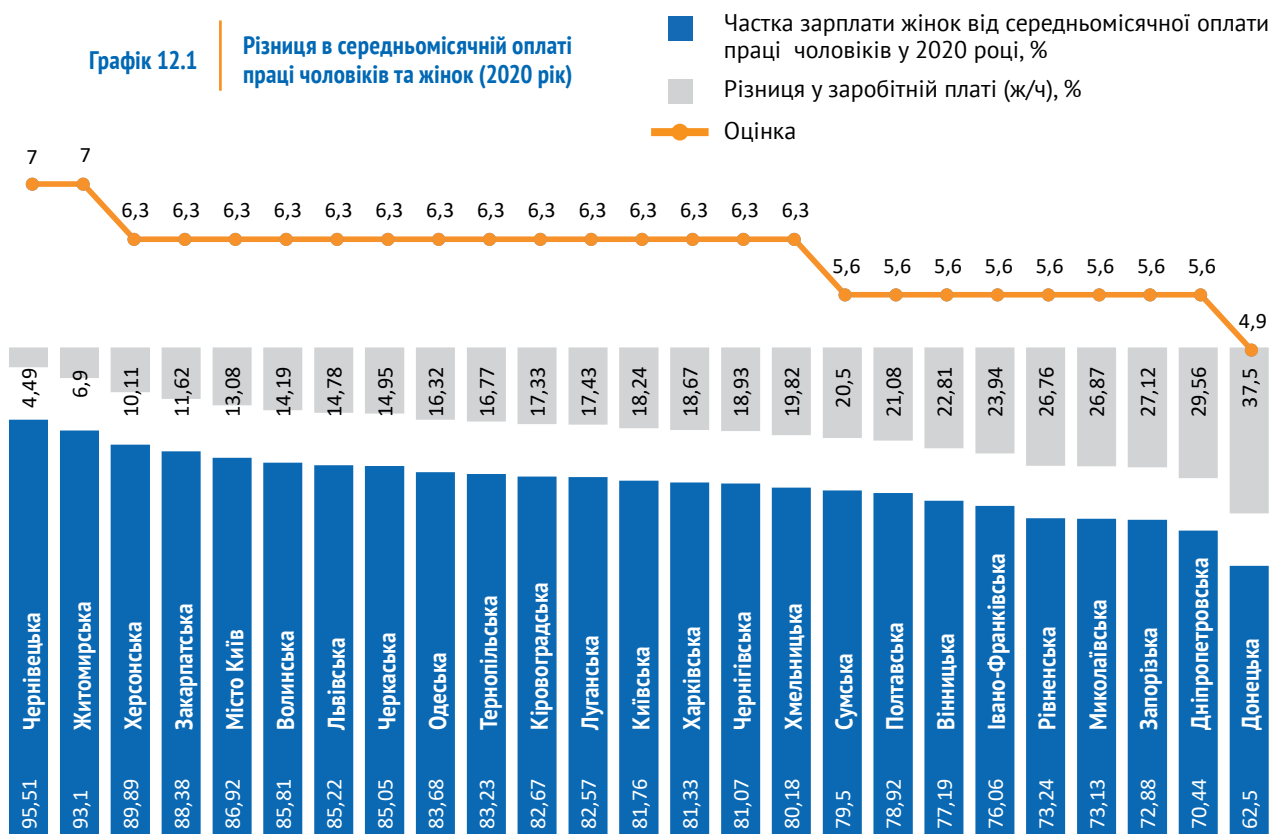



12.2. Частка чоловіків від загальної кількості працівників обласних державних адміністрацій та Київської міської державної адміністрації (% , станом на 31 грудня 2020 року)

Графік 12.2

Частка чоловіків від загальної кількості працівників обласних державних адміністрацій, %

х Оцінка

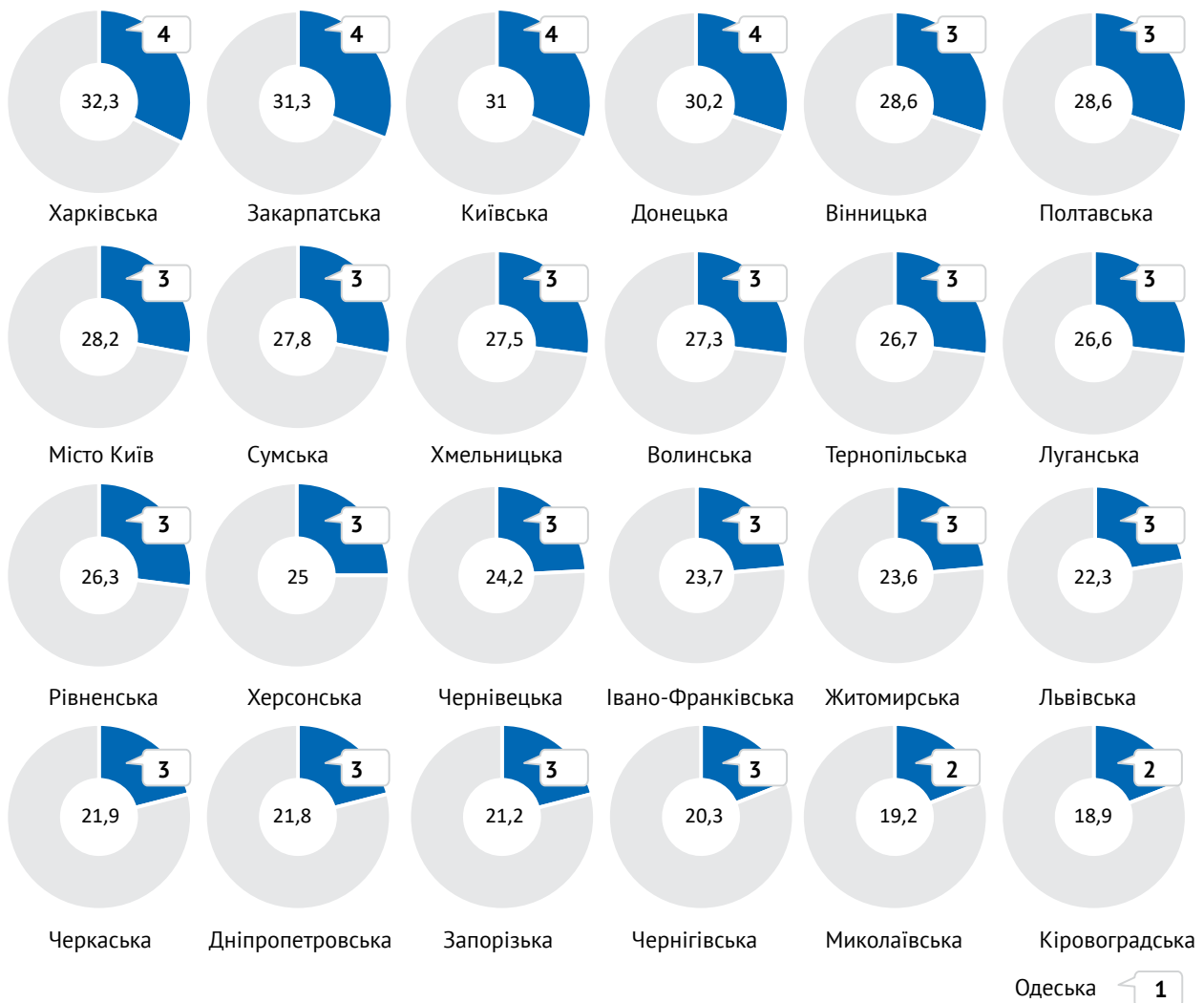

Вага індикатора – 5 балів. Для релевантного порівняння результатів регіонів та Києва, враховуючи невелику різницю у частках чоловіків від загальної кількості працівників багатьох обласних адміністрацій, за ідеальний показник співвідношення жінок та чоловіків було взято 40-50%. Детальніше про розрахунки: 40-50% – 5 балів; 30-40% – 4 бала; 20-30% – 3 бала; 10-20% – 2 бала; 0-10% – 1 бал.

Уточнення щодо даних: *Одеська область: ОДА надали неповні дані, тому область отримала мінімальний бал.



12.3. Частка жінок серед голів ОТГ (% , станом на 31 грудня 2020 року)

Графік 12.3

Частка жінок від загальної кількості голів ОТГ, % (станом на 31 грудня 2020 року)

х Оцінка

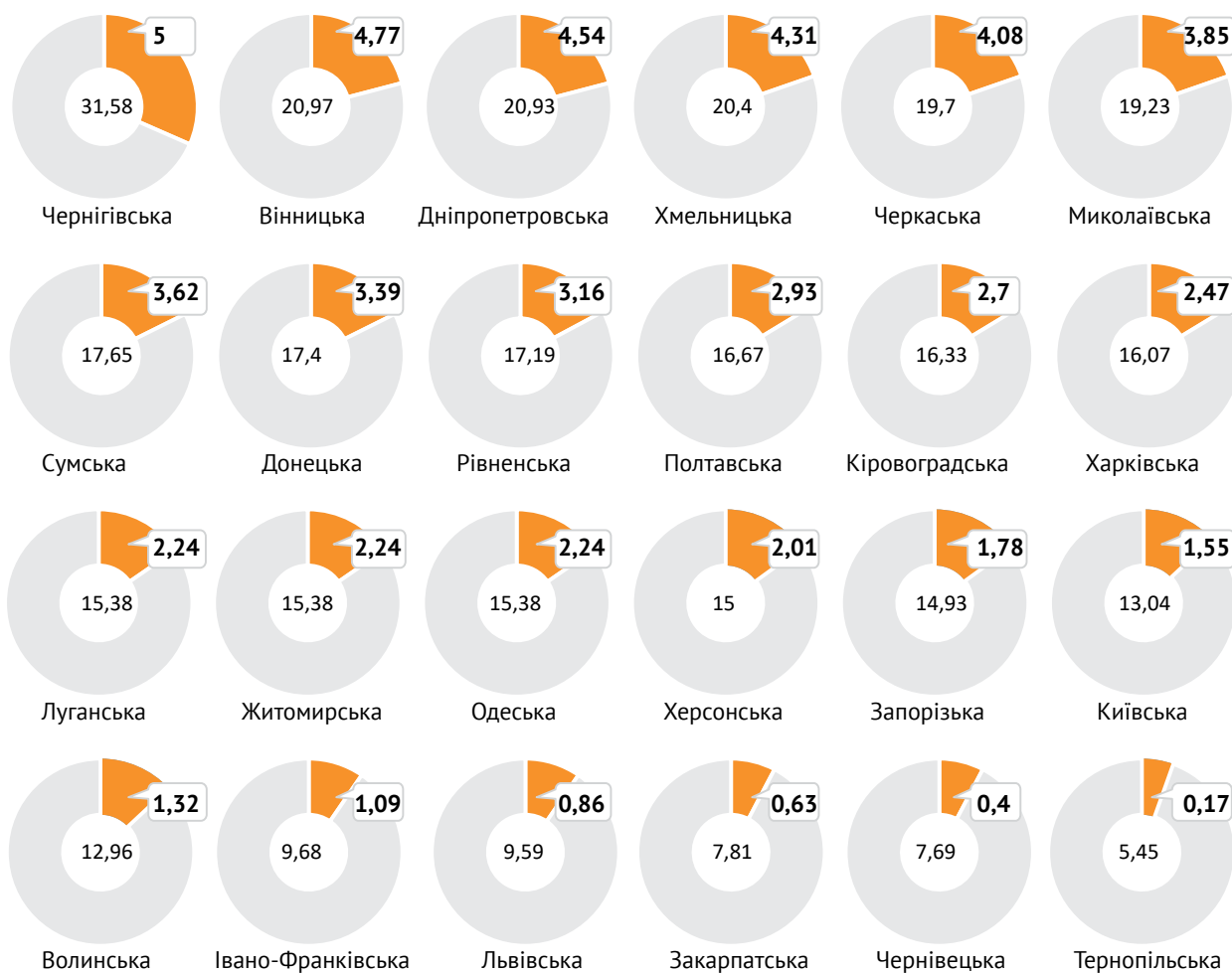

Вага індикатора – 5 балів. «Крок» становив 0,23 бала (вираховано за формулою «Крок» = 5 балів / 22 унікальних абсолютних показники індикатора). Кожен менший показник індикатора отримував оцінку на 0,23 бала менше. Однакові показники отримували однакові оцінки.

Уточнення щодо даних: *Кількість об'єднаних територіальних громад перевірена станом на 31 грудня 2020 року, джерело: <https://decentralization.gov.ua/newgromada>. Дані для підрахунку частки жінок серед голів ОТГ зібрані через моніторинг вебсайтів об'єднаних територіальних громад всіх областей України.





12.4. Частка жінок серед мерів міст (% , станом на 31 грудня 2020 року)

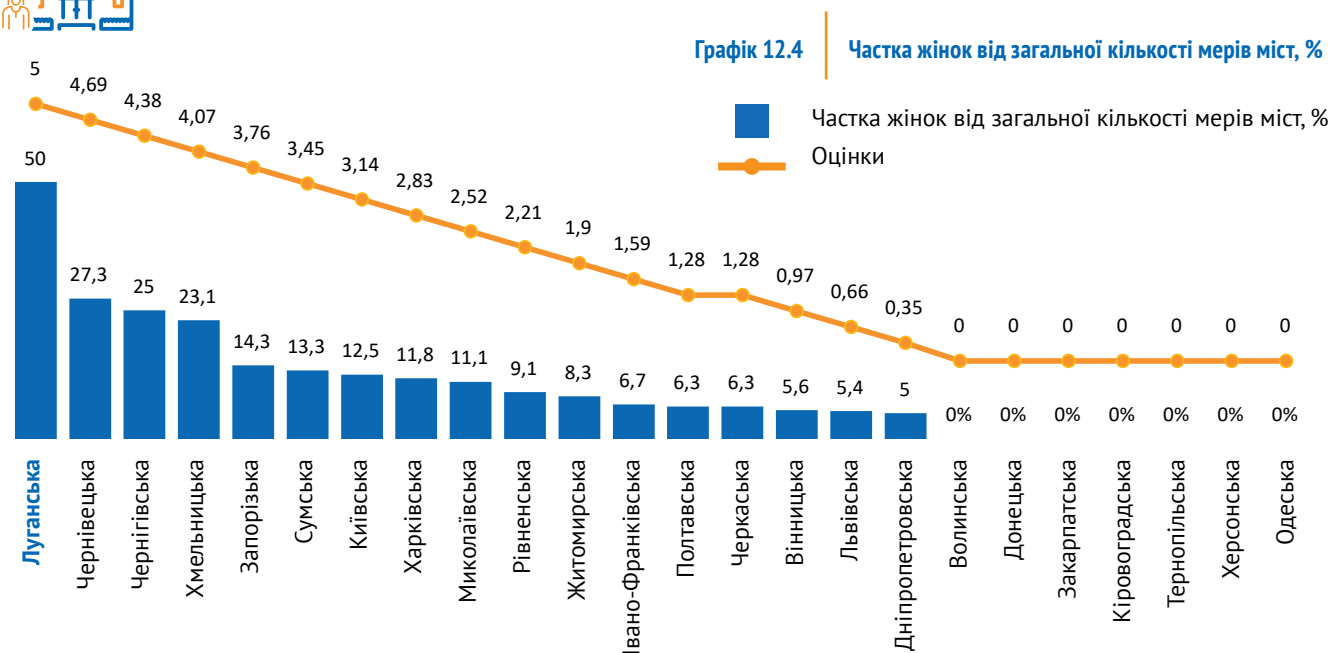

Вага індикатора – 5 балів. «Крок» становив 0,31 бала (вираховано за формулою «Крок» = 5 балів /16 унікальних абсолютних показників індикатора). Кожен менший показник індикатора отримував оцінку на 0,31 бала менше. Однакові показники отримували однакові оцінки.

Уточнення щодо даних: *Цей індикатор включає всіх жінок та чоловіків, які обіймали (зокрема, і як тимчасові виконуючі обов'язків)

посади мерів всіх міст області (як обласного, так і районного значення) станом на 31 грудня 2020 року. Київ як місто з особливим статусом не був включений у перелік міст Київської області.

Київська ОДА: даних не надали. Дані наведені з відкритих джерел через моніторинг вебсайтів міських рад області.



12.5. Частка жінок серед голів селищ міського типу (% , станом на 31 грудня 2020 року)

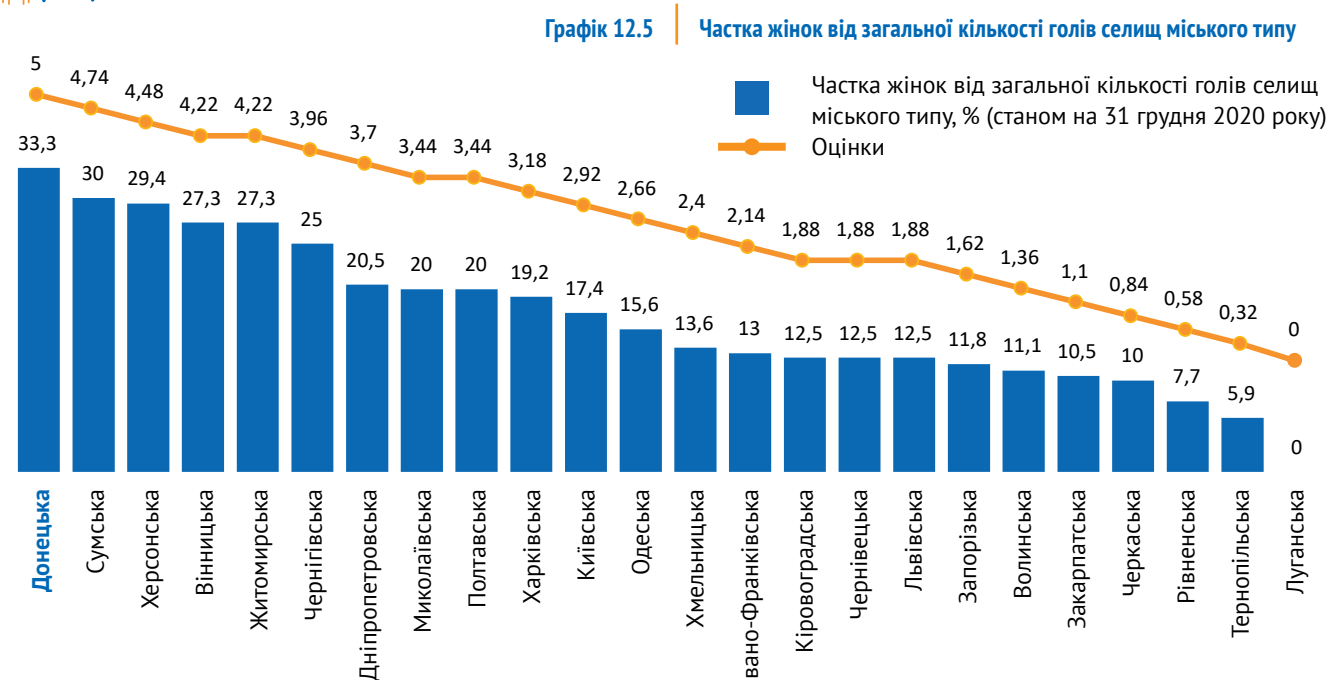

Вага індикатора – 5 балів. «Крок» становив 0,26 бала (вираховано за формулою «Крок» = 5 балів /19 унікальних абсолютних показників індикатора). Кожен менший показник індикатора отримував оцінку на 0,26 бала менше. Однакові показники отримували однакові оцінки.

Уточнення щодо даних: *Індикатор включає всіх жінок та чоловіків, які обіймали (зокрема, і як тимчасові виконуючі обов'язків) посади голів селищ міського типу області станом на 31 грудня 2020 року.

Київська, Закарпатська область: ОДА даних не надали, дані отримані через моніторинг вебсайтів селищ міського типу.



12.6. Частка юридичних осіб, у яких керівниками є жінки (% , станом на 1 січня 2021 року)

Графік 12.6

Частка юридичних осіб, у яких керівниками є жінки, % (станом на 1 січня 2021 року)

■ Частка юридичних осіб, у яких керівниками є жінки, % (станом на 1 січня 2021 року)
 —●— Оцінки

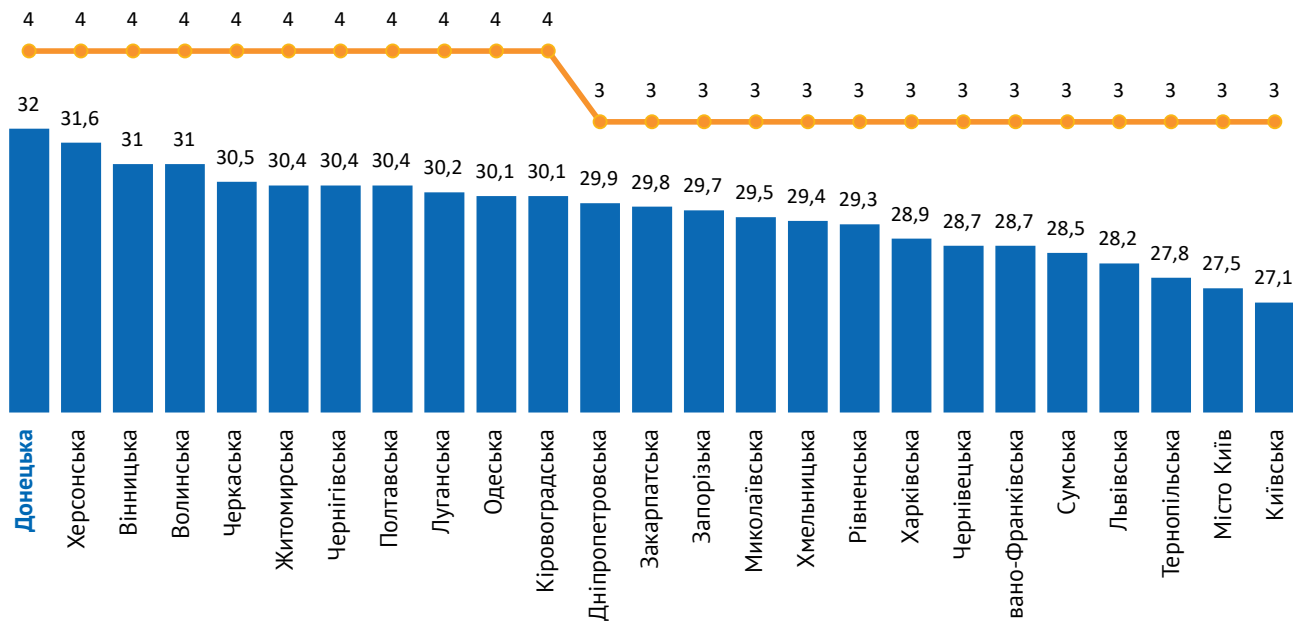

Вага індикатора – 5 балів. Для релевантного порівняння результатів регіонів та Києва, враховуючи невелику різницю у частках юридичних осіб, у яких керівниками були жінки, за ідеальний показник співвідношення жінок та чоловіків було взято 40-50%. Детальніше: 40-50% – 5 балів; 30-40% – 4 бала; 20-30% – 3 бала; 10-20% – 2 бала; 0-10% – 1 бал.

Уточнення щодо даних: *Джерело: <http://www.ukrstat.gov.ua>.

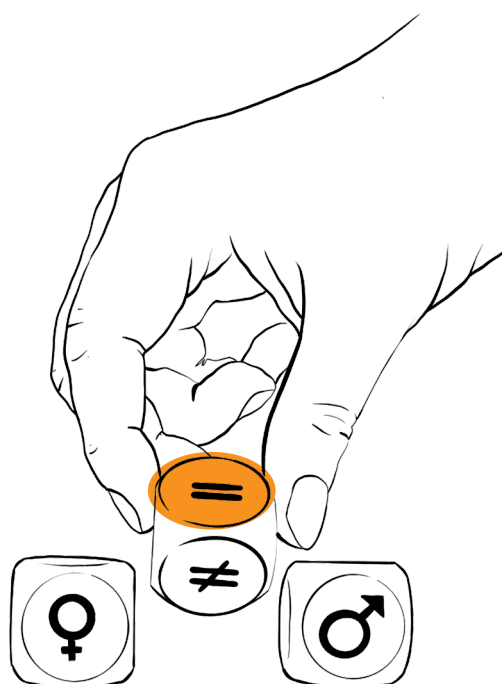



12.7. Частка жінок серед депутатів обласних рад (% , станом на 31 грудня 2020 року)

Табл. 12.7		Частка жінок серед депутатів обласних рад (% , станом на 31 грудня 2020 року)		
Область	Кількість жінок серед депутатів обласної ради	Кількість чоловіків серед депутатів обласної ради	Частка жінок від загальної кількості депутатів, %	Оцінка
Черкаська	18	28	39,13	5
Запорізька	29	55	34,52	4,74
Хмельницька	22	42	34,38	4,48
Миколаївська	19	45	29,69	4,22
Івано-Франківська	24	60	28,57	3,96
Харківська	34	86	28,33	3,7
Житомирська	18	46	28,13	3,44
Чернігівська	18	46	28,13	3,44
Львівська	23	61	27,38	3,18
Рівненська	17	46	26,98	2,92
Київська	22	62	26,19	2,66
Закарпатська	16	48	25	2,4
Кіровоградська	16	48	25	2,4
Чернівецька	16	48	25	2,4
Вінницька	20	64	23,81	2,14
Полтавська	20	64	23,81	2,14
Херсонська	14	45	23,73	1,88
Сумська	15	49	23,44	1,62
Одеська	19	65	22,62	1,36
Волинська	14	50	21,88	1,1
Дніпропетровська	25	95	20,83	0,84
Тернопільська	13	51	20,31	0,58
Донецька	-	-	0	0,32
Луганська	-	-	0	0,32

Вага індикатора – 5 балів. «Крок» становив 0,26 бала (вираховано за формулою «Крок» = 5 балів / 19 унікальних абсолютних показників індикатора). Кожен менший показник індикатора отримував оцінку на 0,26 бала менше. Однакові показники отримували однакові оцінки.

Уточнення щодо даних: *Донецька, Луганська області: тимчасові відсутні обласні ради, ці області отримали мінімальний бал за цей показник

Київська, Львівська області: дані з вебсайтів обласних рад (<https://kor.gov.ua>, <https://lvivoblrada.gov.ua>).



12.8. Частка жінок серед депутатів міських рад обласних центрів (% , станом на 31 грудня 2020 року)

Табл. 12.8		Частка жінок серед депутатів міських рад обласних центрів (% , станом на 31 грудня 2020 року)		
Область	Кількість жінок серед депутатів міської ради обласного центру	Кількість чоловіків серед депутатів міської ради обласного центру	Частка жінок від загальної кількості депутатів, %	Оцінка
Чернівецька	13	19	40,63	5
Житомирська	17	25	40,48	4,71
Чернігівська	17	25	40,48	4,71
Хмельницька	15	27	35,71	4,42
Миколаївська	19	35	35,19	4,13
Рівненська	14	28	33,33	3,84
Кіровоградська	14	28	33,33	3,84
Волинська	14	28	33,33	3,84
Полтавська	14	29	32,56	3,55
Одеська	20	42	32,26	3,26
Вінницька	17	37	31,48	2,97
Тернопільська	13	29	30,95	2,68
Івано-Франківська	13	29	30,95	2,68
Харківська	25	59	29,76	2,39
Місто Київ	34	86	28,33	2,1
Львівська	18	46	28,13	1,81
Запорізька	16	48	25	1,52
Донецька	10	32	23,81	1,23
Черкаська	10	32	23,81	1,23
Сумська	10	32	23,81	1,23
Закарпатська	9	29	23,68	0,94
Херсонська	12	42	22,22	0,65
Дніпропетровська	13	51	20,31	0,36
Луганська	-	-	-	0,07

Вага індикатора – 5 балів. «Крок» становив 0,29 бала (вираховано за формулою «Крок» = 5 балів / 17 унікальних абсолютних показників індикатора). Кожен менший показник індикатора отримував оцінку на 0,29 бала менше. Однакові показники отримували однакові оцінки.

Уточнення щодо даних: *Донецька область: дані Краматорської міської ради, яка тимчасово виконує функції міської ради обласного центру. Луганська область: місцеві вибори у Северодонецькій міській раді, яка тимчасово виконує функції міської ради обласного центру, у 2020 році не проводилися, тому область отримала мінімальний бал.

Місто Київ: дані з вебсайту Київської міської державної адміністрації (<https://kyivcity.gov.ua>).

Львівська область: дані з вебсайту Львівської міської ради (<https://www.lvivrada.gov.ua>).

Полтавська область: дані з вебсайту Полтавської міської ради (<https://bit.ly/2WXJZSR>).



12.9. Наявність ґендерних паспортів серед органів місцевого самоврядування області (станом на 31 грудня 2020 року)

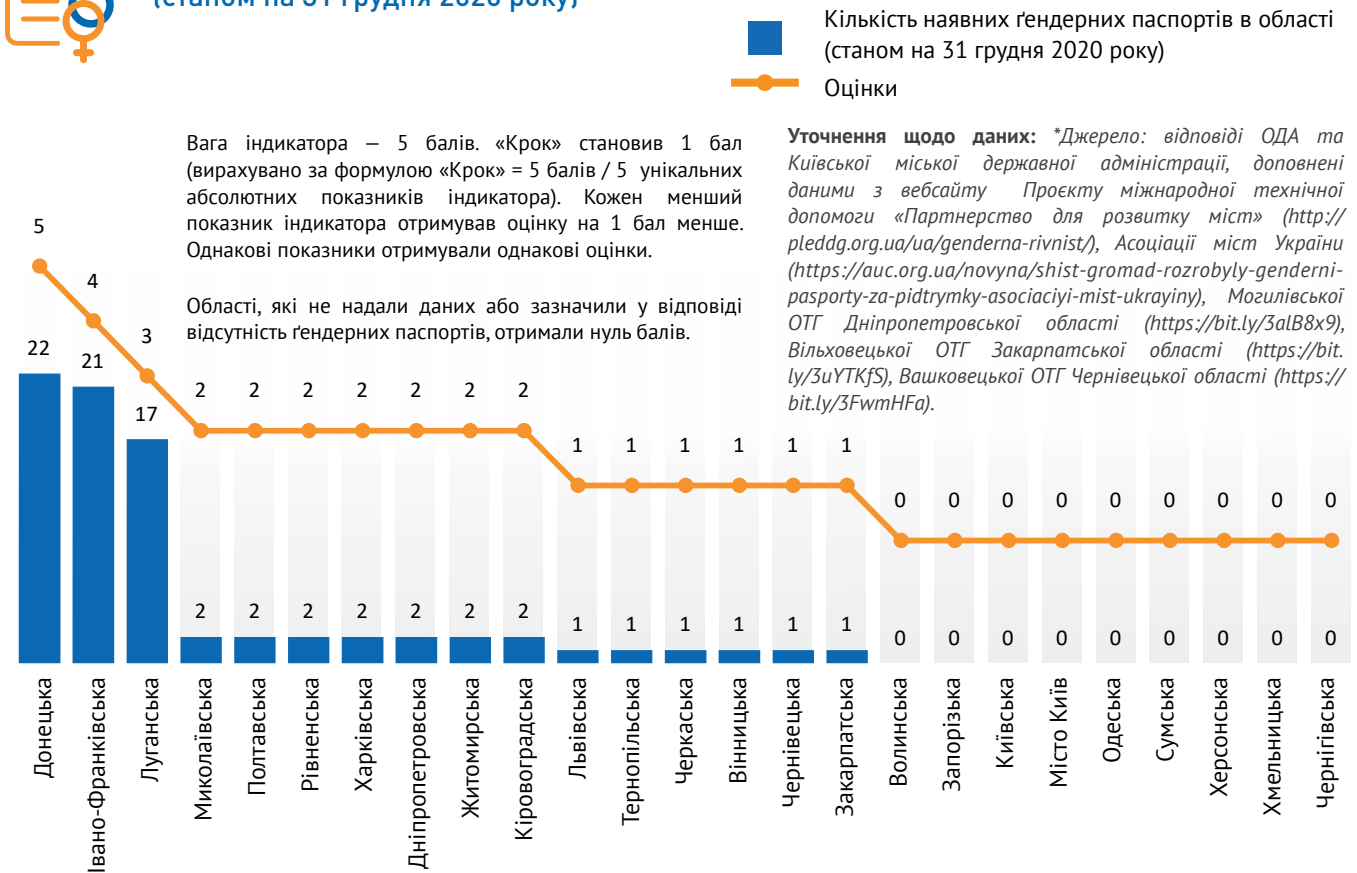

12.10. Кошти, виділені із обласного бюджету на діяльність із забезпечення ґендерної рівності (тис. грн, 2019-2020 роки)

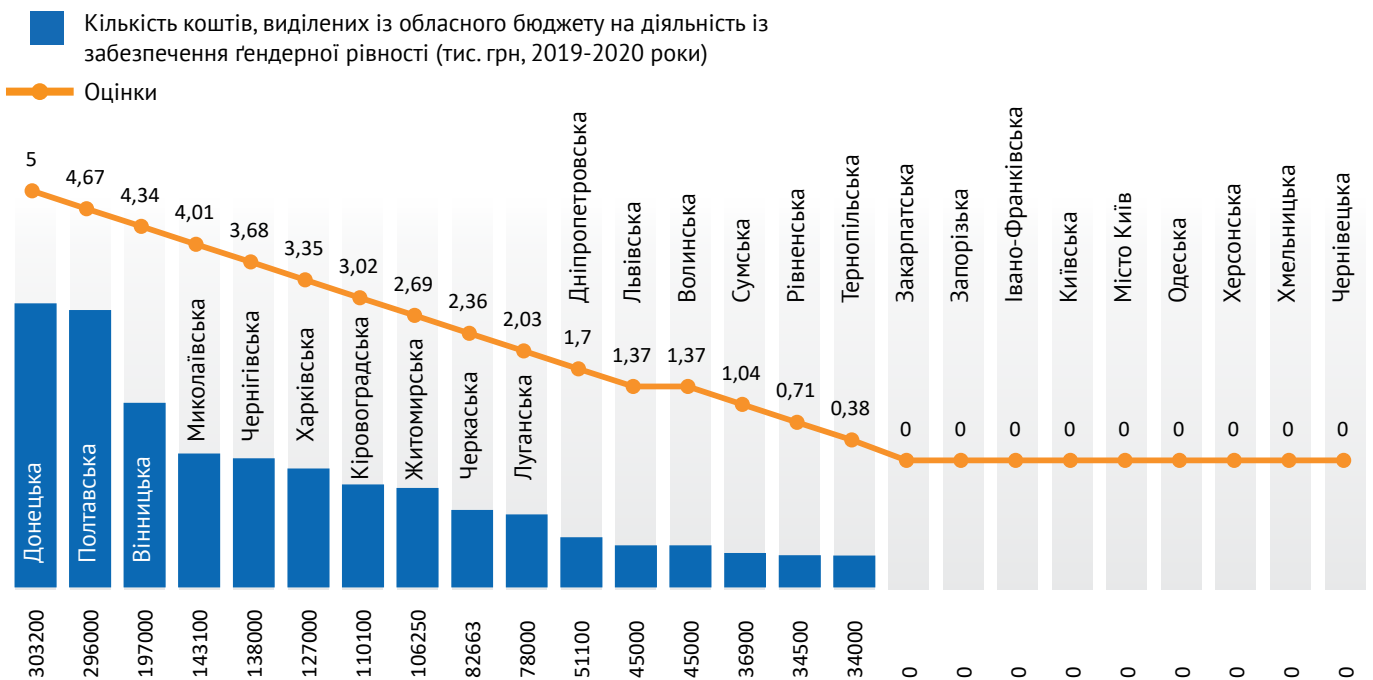



КОМУНІКАЦІЯ ЄВРОІНТЕГРАЦІЇ

18

18 балів — максимально
можлива оцінка у цій
категорії.

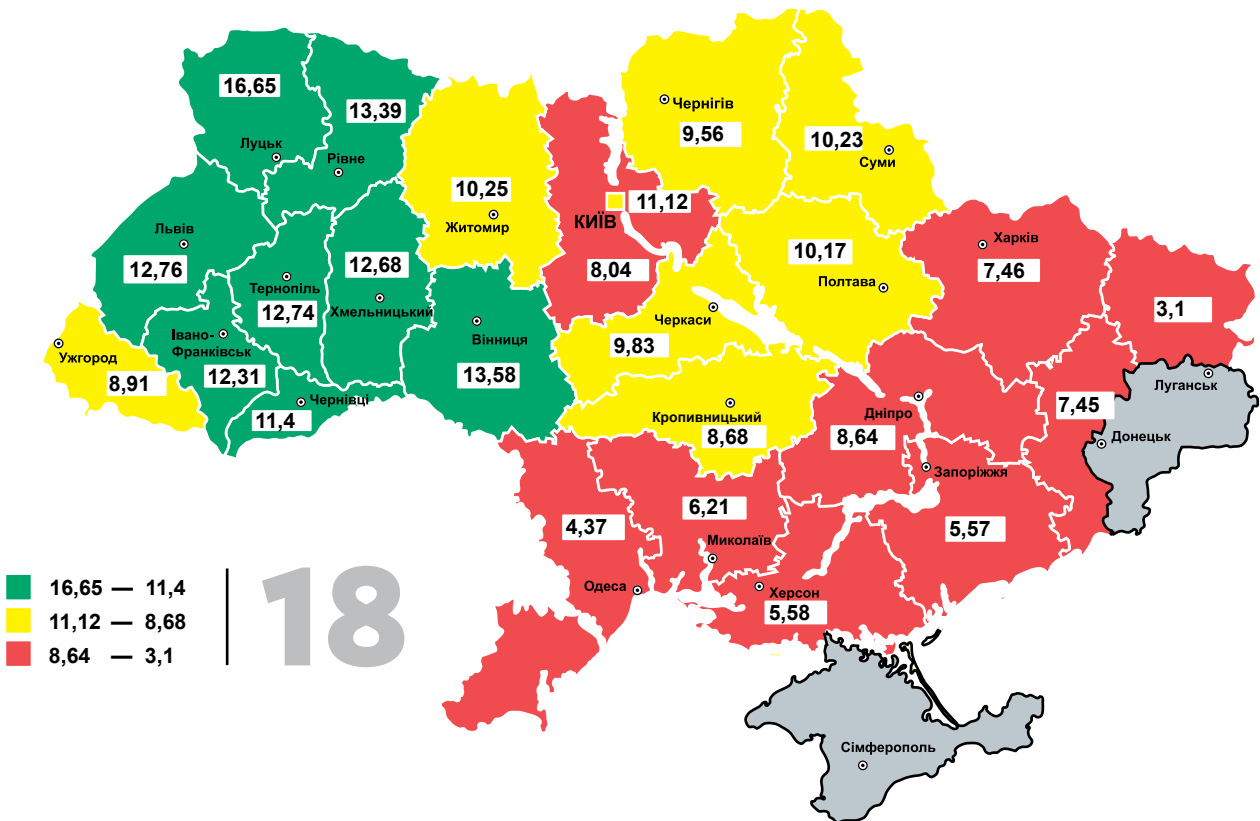



КЛЮЧОВІ ВИСНОВКИ:

- 1 За рейтингом комунікації євроінтеграції Волинська, Вінницька, Рівненська, Львівська області вже другий рік поспіль входять у четвірку лідерів. Одеська та Луганська третій рік поспіль посідають останні місця рейтингу.
- 2 Рівень підтримки вступу до ЄС залишається майже незмінним у всіх областях України. Традиційно рейтинг очолюють західні регіони, на останніх позиціях – південно-східні. При цьому ставлення останніх до ЄС є здебільшого «нейтральним» (40-60%), аніж «холодним» чи «дуже холодним» (1-13%).
- 3 Протягом останніх трьох років у ряді областей відбулось суттєве зростання кількості євроклубів (у 2-4 рази), у Донецькій області їх кількість збільшилась з 4 до 98. При цьому, активно діючими або такими, що співпрацюють з Представництвом ЄС, є критична меншість євроклубів – неформальних об'єднань молоді, що мають на меті інформувати школярів та студентів про євроінтеграційні процеси та засади функціонування ЄС.



ПІДТРИМКА ВСТУПУ ДО ЄС

Порівняно з попередньою «Євромапою» майже у кожній з областей за підрахунками аналітиків Центру «Нова Європа» відбулось незначне падіння підтримки вступу України до ЄС (на 1-5%). Водночас, регіональний розподіл симпатій за цим індикатором залишається незмінним.

Традиційно найвищий рівень підтримки вступу України до ЄС зберігається у західних обласних центрах: Львів, Івано-Франківськ, Тернопіль (від 77 до 82% населення).

Наприкінці таблиці південно-східні міста: Запоріжжя, Дніпро, Миколаїв, Харків, Одеса. Найменша підтримка вступу України до ЄС у Сєверодонецьку (Луганщина) – 26% та Маріуполі (Донеччина) – 23%.

При цьому ставлення південно-східних областей до ЄС є здебільшого «нейтральним» (40-60%), аніж «холодним» чи «дуже холодним» (1-13%)⁸⁵. Тож Центр «Нова Європа» вже третій рік поспіль звертає увагу місцевих можновладців на те, що за належної комунікації того, як євроінтеграція може покращувати і вже покращує якість життя пересічних громадян, ставлення громадян до ЄС може поліпшитися.

Зокрема, дані «Євромапи-3» свідчать про те, що Донеччина, наприклад, обіймає лідерські позиції в рейтингу за кількістю проєктів, профінансованих Європейським інвестиційним банком та Європейським банком реконструкції і розвитку. Десятки мільйонів євро спрямовувалися на проєкти в сфері освіти, соціального захисту, медицини, культури. Міста регіону могли закупити новий громадський транспорт, оновити зовнішнє освітлення тощо.

Можна припустити, що місцеві громадяни не знають про ці успіхи або не пов'язують їх з європейською інтеграцією та ЄС. Тож Центр «Нова Європа» вкотре наголошує на необхідності суттєво посилити інформаційну роботу в регіонах.



ЗАХОДИ ЩОДО ЄВРОІНТЕГРАЦІЇ

У більшості областей заходи, присвячені європейській інтеграції, відбуваються лише в рамках відзначення Дня Європи

та спрямовані здебільшого на залучення молоді, а спроби обрахувати та порівняти кількість таких заходів не видаються можливими.

Центр «Нова Європа» звернувся до обласних державних адміністрацій та міських рад обласних центрів з проханням надати інформацію про кількість заходів щодо євроінтеграції, проведених за підтримки/ініціативи місцевих органів влади або профінансованих/співфінансованих за місцеві кошти (у 2019 та 2020 роках). Проте інформація, яку отримали аналітики Центру «Нова Європа», не дозволила уніфікувати відповіді регіонів для формування рейтингу.

Найвищу оцінку (3 бали) отримали Волинська, Донецька та Полтавська області, адже відповіді їх ОДА містили деталізований перелік заходів щодо євроінтеграції з коротким змістом/назвами, проведених не тільки в рамках Днів Європи 2019/2020 років. Волинська та Донецька області отримали найвищий бал вже вдруге.

Переважна кількість областей надали інформацію щодо кількості проведених заходів в рамках Днів Європи без зазначення інших заходів, які були б спрямовані на комунікацію та промоцію євроінтеграції, її окремих складових, або за малої кількості таких заходів, протягом 2019-2020 років, та отримали середній бал (1,5). Найменший бал (1) отримали Закарпатська, Одеська та Харківська області, які надали у своїй відповіді тільки кількісні показники без уточнення/розшифрування даних, або відповідь яких не відповідала запиту Центру «Нова Європа» (приміром, відповідь містила

⁸⁵ Шосте всеукраїнське муніципальне опитування. Міжнародний республіканський інститут (МРІ). 25 січня-17 лютого 2020 року, <https://www.iri.org.ua/programi/istorii-uspihu/shoste-vseukrainske-municipalne-doslidzhennya-orientir-dlya-miscevoi-vladi>

опис робочих поїздок представників ОДА/міських рад до країн-членів ЄС). Закарпатська область вже вдруге пасе задніх.

Більшість областей надала деталізовану інформацію щодо заходів, проведених у рамках Днів Європи. Найчастіше у відповідях були зазначені такі заходи: інформаційні та тематичні виховні години, лекції у школах та вищих навчальних закладах, культурно-освітні заходи, бібліотечні уроки, виставки, віртуальний туризм країнами ЄС, євроквести, конкурси малюнків, вікторини та літературні конкурси, концерти тощо.

Серед цікавих прикладів:

- проведення у Вінниці культурно-мистецького проєкту «Feel Europe» з тематичними локаціями: «Букінгемський палац», «Сад Клода Моне», «Віденська опера», «Європейський олімп» та «Дикий ліс добрих Вікінгів»;
- організація у Луцьку інтелектуальної гри «EuroBrainGame» серед учнів Луцька та учнів з міст-побратимів Республіки Польща (Жешув, Замость, Люблін, Ольштин, Бартошице),

Республіки Литва (Каунас) та Республіки Білорусь (Брест). Учасники виконували тестові та творчі завдання англійською мовою на знання про Європейський Союз та країни Європи;

- проведення у Тернополі заходу «Аудіовернісаж кращих зразків європейської музики», присвяченого Дню Європи.



Євроклуби є формою самоорганізації молоді, що сприяє її творчій активності, залученню до участі в європейських ініціативах, громадській діяльності, інформуванню з питань європейської інтеграції та реалізації проєктів неформальної освіти серед однолітків⁸⁶. Діяльність євроклубів спрямована не тільки на школярів, але й на студентів.

⁸⁶ Євроклуби України. Euroquiz, <https://euroquiz.org.ua/network-eu/about/view/176>

Таблиця 3

Зміна кількості євроклубів у регіонах (2018-2020 роки)

Регіон	Діючі євроклуби (дані ОДА, 2014-2018 роки)	Діючі євроклуби (дані ОДА, 2019 рік)	Діючі євроклуби (дані ОДА, 2020 рік)	Активні євроклуби (дані Представництва ЄС, станом на травень 2020 року)
Вінницька	150	150	150	13
Волинська	229	229	231	13
Дніпропетровська	47	47	105	42
Донецька	4	90	98	15
Житомирська	1	8	35	11
Закарпатська	-	2	1	0
Запорізька	2	2	5	3
Івано-Франківська	4	9	9	1
Київська	7	10	8	6
Кіровоградська	62	62	30	10
Луганська	-	7	4	7
Львівська	-	13	9	13
Місто Київ	134	129	104	5
Миколаївська	2	6	26	3
Одеська	13	18	21	0
Полтавська	25	40	41	8
Рівненська	19	48	48	8
Сумська	122	152	93	11
Тернопільська	20	22	22	0
Харківська	-	90	106	16
Херсонська	-	2	2	0
Хмельницька	74	150	150	1
Черкаська	45	10	10	8
Чернівецька	11	11	11	4
Чернігівська	8	96	71	4

За даними обласних державних адміністрацій, лідерами за кількістю діючих євроклубів станом на 31 грудня 2020 року стали Волинська, Вінницька та Хмельницька області. Найменше євроклубів зафіксовано у Херсонській та Закарпатській областях. При цьому, у порівнянні із попередніми роками кількість таких клубів у лідерів та аутсайдерів рейтингу майже не змінилась.

Натомість у середині рейтингу відбувається цікава динаміка зміни кількості євроклубів у регіонах (див. додатковий графік нижче). Якщо у Кіровоградській та Черкаській областях протягом останніх трьох років відбулось суттєве скорочення мережі євроклубів (у 2 та 4 рази відповідно), то у Дніпропетровській, Полтавській, Рівненській, Хмельницькій, Житомирській областях відбулось суттєве збільшення кількості євроклубів (у 2-4 рази).

Рекордсменом із розширення мережі євроклубів стала Донецька область, де за останні два роки кількість таких установ збільшилась з 4 до 98.

Водночас, кількість євроклубів, які активно співпрацюють із Представництвом ЄС в Україні та зареєстровані на платформі, яку підтримує Делегація ЄС, є суттєво меншою.

Так, наприклад, з 231 існуючого євроклубу у Волинській області, активно діючими або такими, що співпрацюють з Представництвом ЄС є лише 13. Загалом за даними Представництва лідерами рейтингу стали Дніпропетровська, Харківська та Донецька області.

Таким чином, безумовно позитивним трендом видається зростання кількості євроклубів у регіонах України, де молодь України могла б отримати належну інформацію про європейську інтеграцію. Втім, важливо також працювати над якістю функціонування таких установ, їх ширшої співпраці з Представництвом ЄС тощо.



13.1. Кількість заходів щодо євроінтеграції, проведених за підтримки місцевих органів влади або профінансованих/ співфінансованих за місцеві кошти (2019-2020 роки)

Табл. 13.1

Оцінка кількості заходів щодо євроінтеграції, проведених за підтримки місцевих органів влади або профінансованих/ співфінансованих за місцеві кошти (2019-2020 роки)

Область	Оцінка
Волинська	3
Донецька	3
Полтавська	3
Вінницька	1,5
Дніпропетровська	1,5
Житомирська	1,5
Запорізька	1,5
Івано-Франківська	1,5
Київська	1,5
Кіровоградська	1,5
Луганська	1,5
Львівська	1,5
Миколаївська	1,5
Рівненська	1,5
Сумська	1,5
Тернопільська	1,5
Херсонська	1,5
Хмельницька	1,5
Черкаська	1,5
Чернівецька	1,5
Чернігівська	1,5
Місто Київ	1,5
Закарпатська	1
Одеська	1
Харківська	1

Вага індикатора – 3 бали. Інформація, яку отримали аналітики Центру «Нова Європа», не дозволила уніфікувати відповіді регіонів для формування рейтингу. Водночас більшість ОДА та міських рад все ж надали деталізовану інформацію. Саме ті області, відповідь яких містила деталізований перелік заходів щодо євроінтеграції з коротким змістом/назвами, проведених не тільки в рамках Днів Європи 2019/2020 років, отримали 3 бали. Области, які надали інформацію щодо кількості проведених заходів в рамках Днів Європи без зазначення інших заходів, які були б спрямовані на комунікацію та промоцію євроінтеграції, її окремих складових, протягом 2019-2020 років, отримали 1,5 бала. Крім того, якщо такі заходи були зазначені, але їх кількість була незначною, область також отримала 1,5 бала. Найменший бал отримали області, які надали у якості відповіді тільки кількісні показники без уточнення/розшифрування даних або відповідь не відповідала запиту Центру «Нова Європа» (приміром, відповідь містила опис робочих поїздок представників ОДА/ міських рад до країн-членів ЄС).



13.2. Кількість діючих євроклубів (станом на 31 грудня 2020 року)

Графік 13.2 | Кількість євроклубів

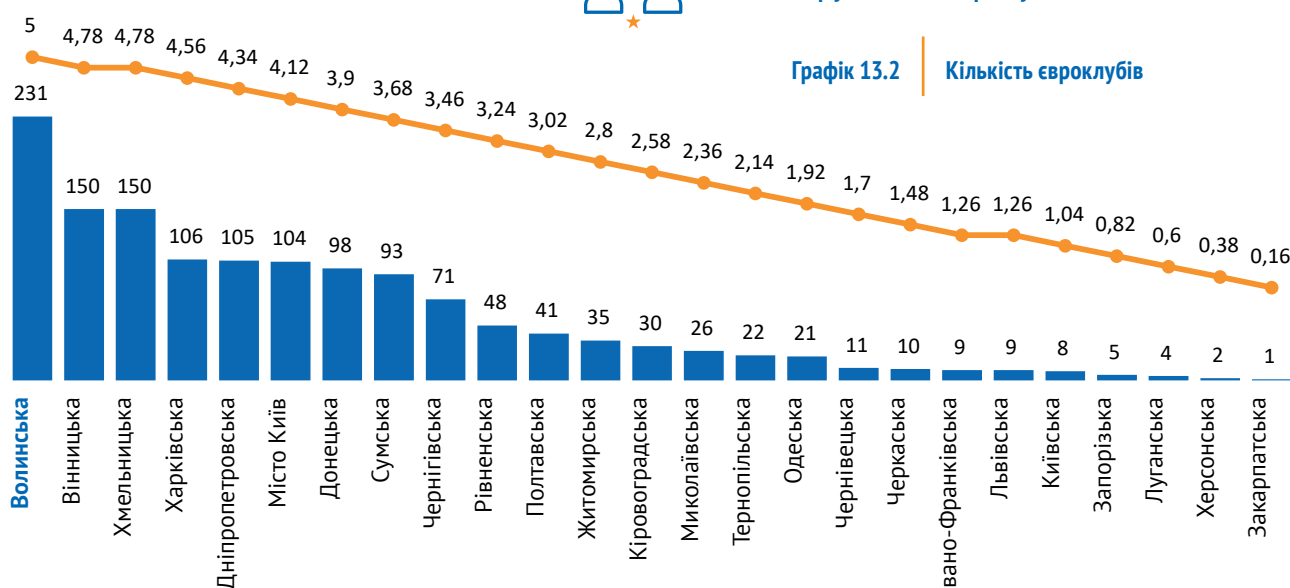

Вага індикатора – 5 балів. «Крок» становив 0,22 бала (вираховано за формулою «Крок» = 10 балів / 23 унікальних абсолютних показники індикатора). Кожен менший показник індикатора отримував оцінку на 0,22 бала менше. Однакові показники отримували однакові оцінки.

Уточнення щодо даних: * Харківська область: дані по шкільним євроклубам Харкова. Закарпатська, Київська, Львівська області: ОДА не надали інформацію, дані з вебсайту <https://euroquiz.org.ua/network-eu/contacts>. Луганська, Черкаська області: дані ОДА доповнені інформацією з вебсайту <https://euroquiz.org.ua>.



13.3. Підтримка вступу до ЄС в обласних центрах (% за даними опитування Групи «Рейтинг», проведеного 25 січня — 17 лютого 2020 року)

Графік 13.3 Підтримка вступу до ЄС в обласних центрах

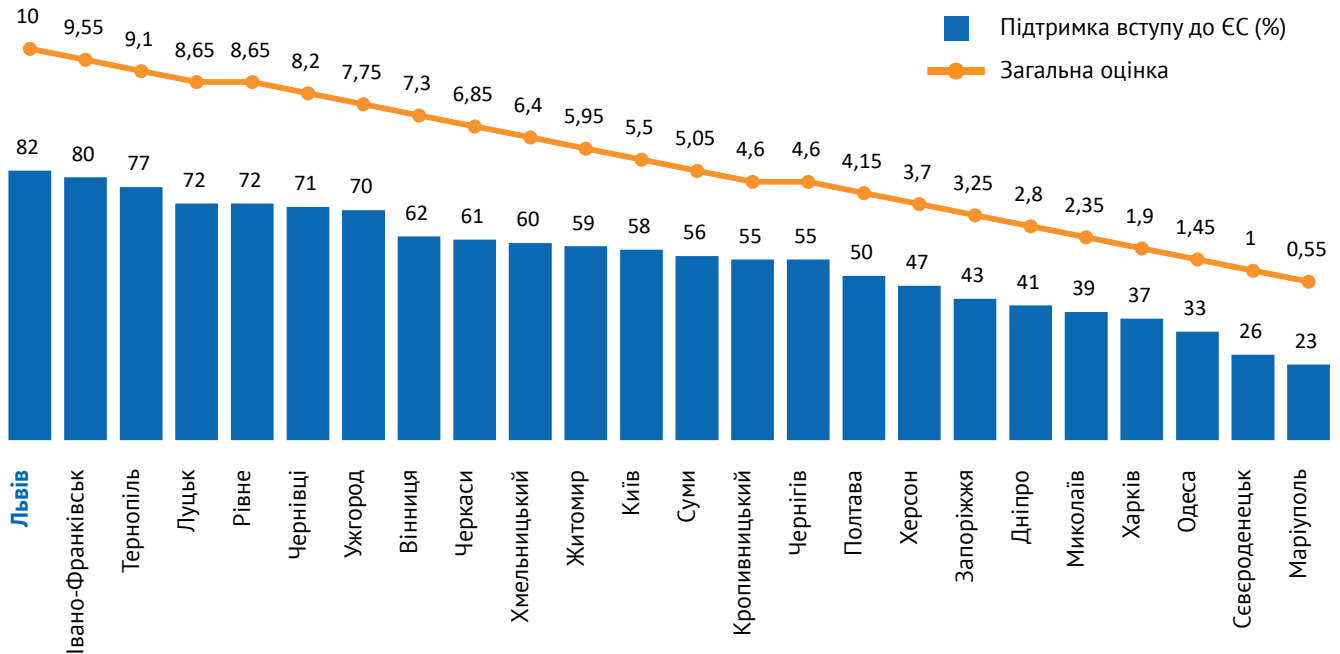

Вага індикатора – 10 балів. «Крок» між оцінками становив 0,45 бала (вираховано за формулою «Крок» = 10 балів / 22 унікальних абсолютних показники індикатора). Кожен менший показник індикатора отримував оцінку на 0,45 бала менше. Однакові показники індикатора отримували однакові оцінки.

Уточнення щодо даних: *Джерело: шосте всеукраїнське муніципальне опитування, проведене соціологічною групою «Рейтинг» від імені Центру аналізу та соціологічних досліджень Міжнародного республіканського інституту 25 січня – 17 лютого 2020 року. Донецька та Луганська області були представлені Маріуполем та Северодонецьком, решта регіонів були представлені обласними центрами.

Для дослідження «Євромапа-3» було обране таке питання опитування: «Якби Україна могла вступити тільки в один міжнародний економічний союз, це слід було б зробити з...?» Варіанти відповіді на це питання: Європейським Союзом; Митним союзом Росії, Білорусі та Казахстану; Інша відповідь; Важко відповісти/Немає відповіді

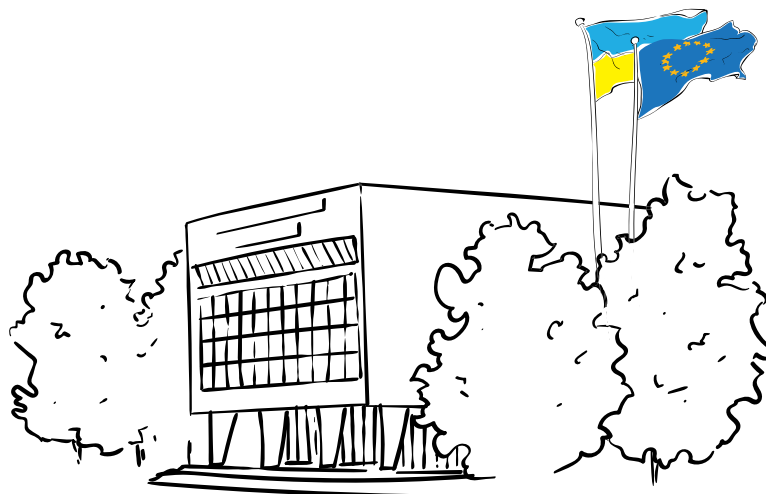

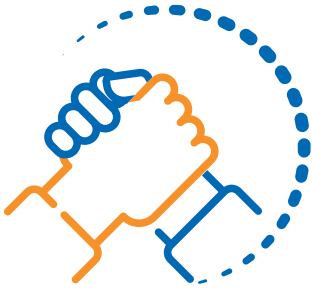

ШИРШЕ ПАРТНЕРСТВО

10

10 балів — максимально
можлива оцінка у цій
категорії.

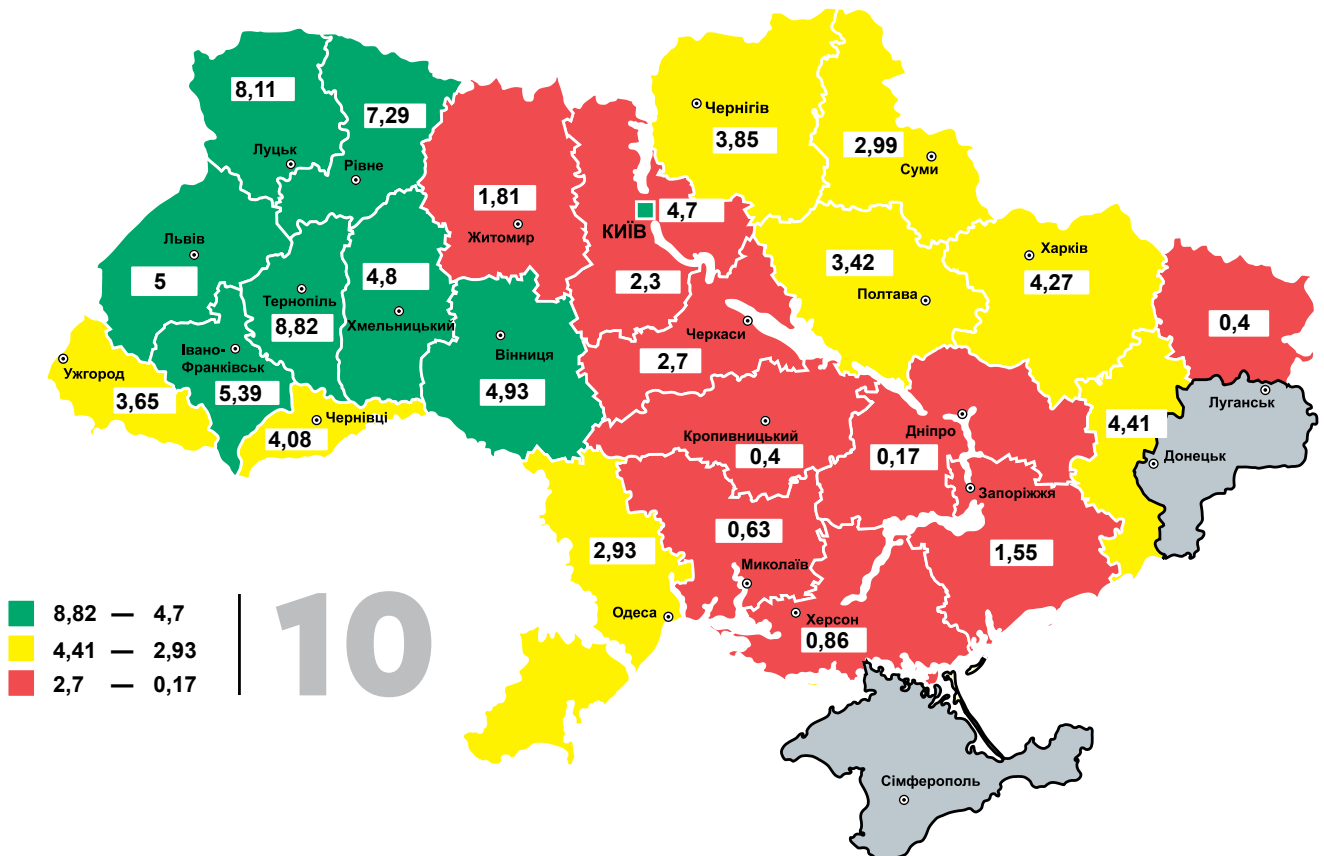
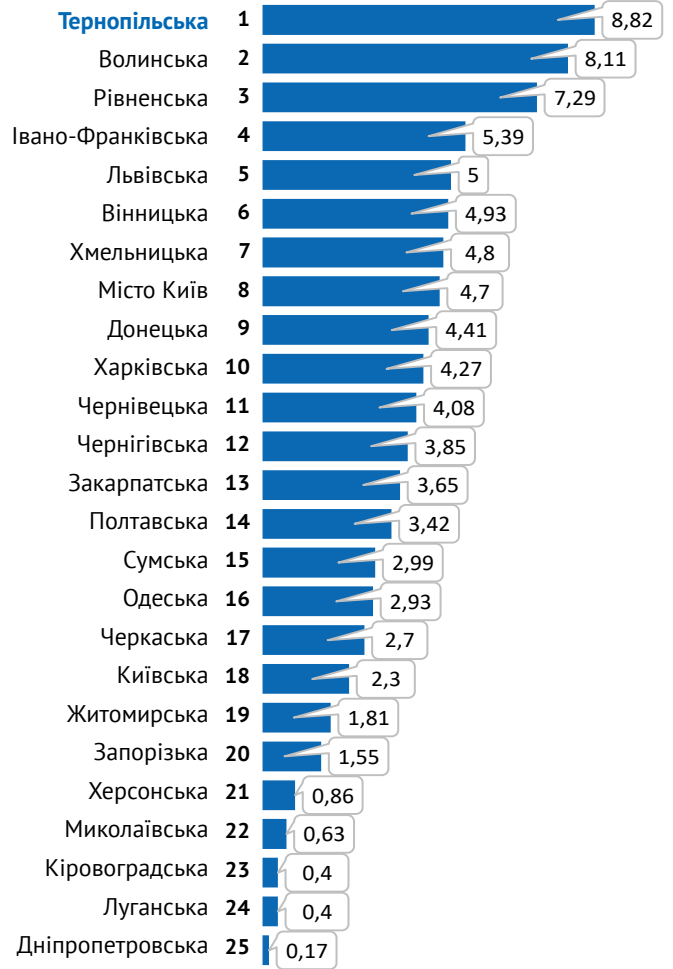



КЛЮЧОВІ ВИСНОВКИ:

- 1 Інструмент побратимства з європейськими містами недостатньо використовується представниками органів місцевого самоврядування України. Наявність так званих «угод на папері» та непостійні контакти також не сприяють обміну досвідом і розвитку повноцінного міжмуніципального співробітництва.
- 2 У зв'язку з обмежувальними заходами із протидії поширенню COVID-19 більшість заходів з містами-побратимами у 2020 році проходила в онлайн-режимі або була перенесена на наступний рік. Всі області, за виключенням Тернопільської та Донецької, продемонстрували від'ємний приріст кількості заходів/ініціатив з містами-побратимами за 2019-2020 роки або взагалі не реалізовували спільні ініціативи минулого року.
- 3 Лідерами рейтингу за кількістю чинних угод з органами місцевого самоврядування країн ЄС другий рік поспіль стали Львівська та Волинська області (189 і 109 угод відповідно). У першу п'ятірку рейтингу за цим показником увійшли західні регіони України.
- 4 За останні три роки в половині областей України було підписано не більше декількох нових угод з органами місцевого самоврядування країн-членів ЄС. А деякі угоди, що були підписані ще у 1990-ті роки, потребують оновлення.



СПІВПРАЦЯ З МІСТАМИ-ПОБРАТИМАМИ

З метою налагодження тісних дружніх зв'язків з європейськими містами та обміну досвідом українські органи місцевого самоврядування мають у своєму розпорядженні такий потужний інструмент, як міста-побратими, міста партнери⁸⁷. В умовах євроінтеграційного курсу України побратимство стає ще більш актуальним інструментом для ефективної міжнародної співпраці міст.

За даними 2020 року лідерами за кількістю спільних заходів обласних центрів з містами-побратимами, містами-партнерами стали Волинська, Рівненська та Тернопільська області.

Прикметно, що перші дві області входили до п'ятірки регіонів-лідерів за цим показником також у 2018-2019 роках.

Водночас у зв'язку з обмежувальними заходами із протидії поширенню коронавірусної інфекції COVID-19 більшість заходів з містами-побратимами у 2020 році проходила в онлайн-режимі або була перенесена на наступний рік. Тому всі області, за виключенням Тернопільської та Донецької, продемонстрували від'ємний приріст кількості заходів/ініціатив з містами-побратимами або взагалі не реалізовували спільні ініціативи з європейськими містами минулого року.

Втім, було декілька цікавих прикладів співпраці. Приміром, спільний проєкт Запоріжжя з Оберхаузенем «Громадянська активність в Оберхаузені та Запоріжжі під час пандемії» за сприяння організації EngagementGlobal в рамках проєкту «Міста в єдиному світі». Метою проєкту було створення спільної інтернет-платформи для співробітництва громадських організацій обох міст-партнерів, напрямками діяльності яких є культура, мистецтво, соціальна робота, волонтерство.

Варто відзначити, що до пандемії частина обласних центрів України також не активно займалася розвитком побратимства з метою поглиблення зв'язків із європейськими партнерами. Так, у 2019 році лише в 6 обласних центрах було проведено понад 10 заходів та ініціатив з містами-побратимами з країн ЄС⁸⁸. Деякі міста, як Миколаїв чи Кропивницький, взагалі не мають міст-побратимів з країн-членів ЄС. Припускаємо, що є потреба підвищення кваліфікації працівників відповідних відділів органів місцевого самоврядування у сфері побратимства міст.

Більше того, співробітництво міст-побратимів передбачає сталі, довгострокові відносини, тому важливо регулярно оновлювати домовленості, щоб вони відповідали потребам сьогодення та підтримувати постійний контакт, який підтверджує реалізація спільних проєктів та ініціатив, обмін делегаціями, співпраця між освітніми, культурними закладами тощо.

Наявність так званих «угод на папері» та непостійні контакти не сприяють обміну досвідом і розвитку повноцінного міжмуніципального співробітництва.

⁸⁷ Поріднені міста, міста-партнери, міста-побратими – це два міста, переважно різних країн, між якими встановлено постійні дружні зв'язки для взаємного ознайомлення з життям, історією та культурою, для досягнення кращого взаєморозуміння, зміцнення співпраці та дружби між їх населенням, а також для обміну досвідом у розв'язанні аналогічних проблем, що постають перед міськими органами управління та організаціями

⁸⁸ Дані «Євроману-2», <https://bit.ly/2JoHmCH>



МІЖРЕГІОНАЛЬНІ УГОДИ

Міжрегіональне співробітництво має на меті розвиток торговельних відносин та розширення ділових контактів, освітньої та соціально-гуманітарної співпраці, організацію культурних обмінів, підтримку молодіжних контактів тощо. Ця взаємодія відбувається на рівні місцевої виконавчої влади та органів місцевого самоврядування.

тренд наступного десятиліття» за участі представників міст-побратимів. Таким чином, рівень співпраці з європейськими партнерами великою мірою залежав від ініціативності представників українських органів місцевого самоврядування.

Лідерами рейтингу за кількістю чинних угод з органами місцевого самоврядування країн ЄС другий рік поспіль стали Львівська та Волинська області (189 і 109 угод).

Загалом у першу п'ятірку увійшли західні регіони України.

Варто відзначити, що більше половини угод Львівської та Волинської областей стосуються співпраці із органами місцевого самоврядування Польщі. Вочевидь, дається взнаки активний розвиток транскордонного співробітництва. Зокрема, Україна бере участь у програмі сусідства «Польща – Білорусь – Україна» (Волинська, Закарпатська, Львівська області), розробленій Європейською комісією.

Прикметно, що більшість угод цих областей були підписані/оновлені за останні 7-10 років, тоді як місто Київ, приміром, має тільки 5 з 37 угод, підписаних у 2000-х роках. Решта угод були укладені ще за часів Радянського Союзу або в перші роки незалежності України.

Загалом за останні три роки в половині областей було підписано не більше декількох нових угод з органами місцевого самоврядування країн-членів ЄС. А деякі угоди, що були підписані ще у 1990-ті роки, наразі потребують оновлення.

В останню п'ятірку рейтингу другий рік поспіль входять переважно східні області України. Зокрема, стабільно низькі результати мають Кіровоградська, Миколаївська та Луганська області. Водночас варто зазначити, що на результат областей впливала якість отриманих аналітиками Центру «Нова Європа» даних, адже цей показник включає угоди не тільки обласних державних адміністрацій, але й міст, районів та об'єднаних територіальних громад області.

Наостанок, через вплив пандемії у 2020 році співпраця в рамках більшості міжрегіональних угод областей була призупинена або відбувалась в онлайн-форматі. Тим не менш, приміром, в рамках Угоди про співробітництво між Миргородською міською радою (Полтавська область) та Радою громади Горної Оряховіци (Республіка Болгарія) місто Миргород відвідала делегація із міста-побратима. А у місті Хмельницький відбувся онлайн форум у форматі Zoom-конференції на тему «Екотуризм в Україні та ЄС –



14.1. Кількість заходів та ініціатив з містами-побратимами з країн-членів ЄС (на рівні обласного центру; 2019-2020 роки)

Табл. 14.1.1		Кількість заходів та ініціатив з містами-побратимами, містами-партнерами з країн-членів ЄС (2019-2020 роки)			Табл. 14.1.2		Кількість заходів та ініціатив з містами-побратимами, містами-партнерами з країн-членів ЄС (2020 рік)	
Область	Кількість заходів та ініціатив з містами-побратимами з країн-членів ЄС (2019 рік)	Кількість заходів та ініціатив з містами-побратимами з країн-членів ЄС (2020 рік)	Приріст	Оцінка	Область	Кількість заходів та ініціатив з містами-побратимами з країн-членів ЄС (2020 рік)	Оцінка	
Тернопільська	1	4	300	2,5	Волинська	11	2,5	
Донецька	4	4	0	1,67	Рівненська	10	2,14	
Рівненська	21	10	-52,38	0,84	Тернопільська	5	1,78	
Харківська	10	4	-60	0,84	Харківська	4	1,42	
Сумська	9	3	-66,67	0,84	Донецька	4	1,42	
Запорізька	6	2	-66,67	0,84	Сумська	3	1,06	
Вінницька	7	2	-71,4	0,84	Івано-Франківська	3	1,06	
Волинська	40	11	-72,5	0,84	Запорізька	2	0,7	
Житомирська	4	1	-75	0,84	Місто Київ	2	0,7	
Хмельницька	4	1	-75	0,84	Вінницька	2	0,7	
Полтавська	6	1	-83,33	0,84	Хмельницька	1	0,34	
Місто Київ	16	2	-87,5	0,84	Житомирська	1	0,34	
Івано-Франківська	49	3	-93,88	0,84	Полтавська	1	0,34	
Дніпропетровська	0	0	0	0	Дніпропетровська	0	0	
Луганська	0	0	0	0	Закарпатська	0	0	
Кіровоградська	0	0	0	0	Чернівецька	0	0	
Миколаївська	0	0	0	0	Черкаська	0	0	
Черкаська	3	0	-100	0	Чернігівська	0	0	
Чернівецька	10	0	-100	0	Одеська	0	0	
Чернігівська	3	0	-100	0	Луганська	0	0	
Закарпатська	8	0	-100	0	Кіровоградська	0	0	
Одеська	12	0	-100	0	Львівська	0	0	
Львівська	55	0	-100	0	Миколаївська	0	0	
Херсонська	2	0	-100	0	Херсонська	0	0	

Вага індикатора – 5 балів. Для релевантного порівняння результатів регіонів оцінка була поділена на дві частини: приріст кількості заходів та ініціатив з містами-побратимами з ЄС за 2019-2020 роки та кількість відповідних заходів і ініціатив у 2020 році.

У першій частині «Крок» становив 0,83 бала (вираховано за формулою «Крок» = 2,5 балів / 3 унікальних абсолютних показники індикатора). Кожен менший показник індикатора отримував оцінку на 0,83 бала менше. Однакові показники отримували однакові оцінки.

Для релевантного порівняння результатів регіонів бал за цю частину індикатора отримала Тернопільська область з приростом кількості заходів/ініціатив, а також Донецька область, яка показала стабільний результат за 2019-2020 роки. Крім того, області, які мали заходи/ініціативи з містами-побратимами, але показали від'ємний приріст їх кількості у зв'язку з коронавірусними обмеженнями, отримали мінімальний бал.

Щодо кількості заходів та ініціатив у 2020 році, то «Крок» становив 0,36 бала (вираховано за формулою «Крок» = 2,5 балів / 7 унікальних абсолютних показників індикатора). Кожен менший показник індикатора отримував оцінку на 0,36 бала менше. Однакові показники отримували однакові оцінки.

Уточнення щодо даних: *Джерело: відповіді обласних державних адміністрацій та міських рад обласних центрів. Інформація щодо кількості заходів та ініціатив за 2019 рік по всіх областях та місту Київ наведена згідно з даними «Євромапи-2». Області, які зазначили у відповіді, що заходів та ініціатив з містами-побратимами у 2020 році не було, а також області, які не надали дані, отримали нуль балів.

Закарпатська область: ОДА та міська рада обласного центру надали дані щодо кількості міст-побратимів, а не спільних заходів та ініціатив, тому область отримала за 2020 рік нуль балів.

Дніпропетровська область: обласна державна адміністрація та міська рада Дніпра даних за 2020 рік не надали.

Луганська область: військово-цивільна адміністрація не надала даних щодо кількості заходів/ініціатив за 2019-2020 роки.

Донецька область: з огляду на складну безпекову ситуацію зарахували всі дані щодо кількості заходів з містами-побратимами, містами-партнерами з ЄС на території області, підпорядкованій українському уряду.

Львівська область: обласна державна адміністрація та Львівська міська рада даних за 2020 рік не надали.

Запорізька область: дані за 2019 рік в рамках «Євромапи-2» були зібрані з відкритих джерел, оскільки ОДА та міська рада не надали інформацію. В рамках цього річного видання дослідження обласна державна адміністрація надала доповнені дані за 2019 рік.

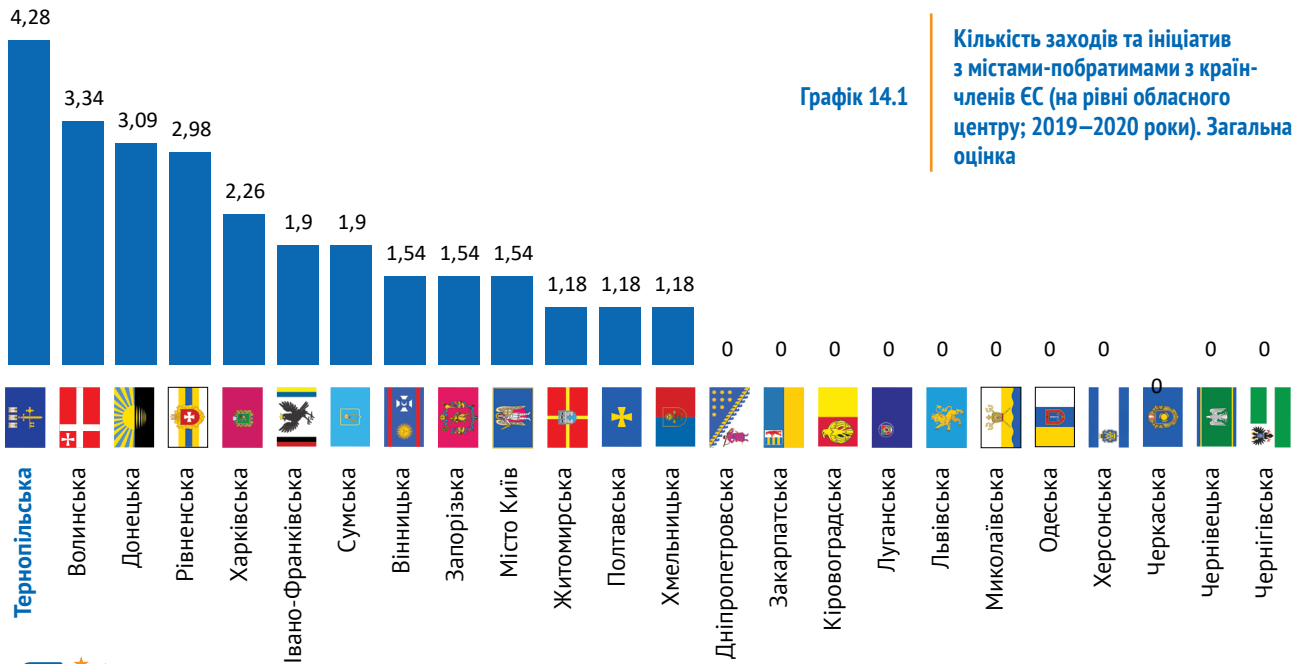

14.2. Кількість чинних угод з органами місцевого самоврядування країн-членів Європейського Союзу (2020 рік)

Табл 14.2

Кількість чинних угод з органами місцевого самоврядування країн-членів Європейського Союзу (2020 рік)

Область	Кількість чинних угод з органами місцевого самоврядування країн-членів Європейського Союзу (2020 рік)	Оцінка
Львівська	189	5
Волинська	109	4,77
Тернопільська	60	4,54
Рівненська	54	4,31
Чернівецька	51	4,08
Івано-Франківська	44	3,85
Хмельницька	41	3,62
Вінницька	40	3,39
Місто Київ	37	3,16
Одеська	32	2,93
Черкаська	31	2,7
Закарпатська	30	2,47
Полтавська	26	2,24
Харківська	24	2,01
Чернігівська	22	1,78
Запорізька	19	1,55
Донецька	17	1,32
Сумська	16	1,09
Херсонська	14	0,86
Миколаївська	11	0,63
Житомирська	11	0,63
Київська	9	0,4
Кіровоградська	9	0,4
Луганська	9	0,4
Дніпропетровська	7	0,17

Вага індикатора – 5 балів. «Крок» становив 0,23 бала (вираховано за формулою «Крок» = 5 балів / 22 унікальних абсолютних показники індикатора). Кожен менший показник індикатора отримував оцінку на 0,23 бала менше. Однакові показники отримували однакові оцінки.

Уточнення щодо даних: *Чернівецька область: угоди області і ОТГ, відсутня інформація по місту Чернівці.

Кіровоградська область: місто Кропивницький не має угод з органами місцевого самоврядування країн ЄС, наведені дані стосуються угод ОДА, районних державних адміністрацій і міських рад області.

Дніпропетровська область: надали дані тільки щодо угод ОДА.

Херсонська область: наведені дані щодо угод ОДА та міст області.

Київська область: надали дані тільки щодо угод ОДА.

Житомирська область: ОДА надали дані тільки щодо угод адміністрації та Житомирської міської ради.

Одеська область: ОДА надали дані щодо власних угод з європейськими партнерами, а також угод Одеської та Ізмаїльської міських рад.

Харківська область: наведені дані стосуються тільки угод Харківської міської ради, інших даних ОДА не надали.



Центр «Нова Європа»

<http://neweurope.org.ua/>



info@neweurope.org.ua



<https://www.facebook.com/NECUkraine/>



https://twitter.com/NEC_Ukraine